

ΤΙΜΟΚΑΤΑΛΟΓΟΣ
2023 - 2024



CELSIUS®

ΚΕΛΣΙΟΣ Ο.Ε.

- ΦΥΣΙΚΟ ΑΕΡΙΟ • ΘΕΡΜΑΝΣΗ • ΚΛΙΜΑΤΙΣΜΟΣ
- ΗΛΙΑΚΑ • ΥΔΡΑΥΛΙΚΑ •

ΠΕΡΙΕΧΟΜΕΝΑ ΤΙΜΟΚΑΤΑΛΟΓΟΥ 2023-2024

ΣΕΛ	ΕΙΔΟΣ	
01-	ΑΕΡΙΟ	
01.1	ΛΕΒΗΤΕΣ ΑΕΡΙΟΥ BAXI	
01.2	ΛΕΒΗΤΕΣ ΑΕΡΙΟΥ CHAFFOTEAUX	
01.3	ΛΕΒΗΤΕΣ ΑΕΡΙΟΥ ECA	
01.4	ΛΕΒΗΤΕΣ ΑΕΡΙΟΥ IMMERGAS	
01.5	ΔΙΑΧΩΡΙΣΤΕΣ ΣΩΜΑΤΙΔΙΩΝ - ΥΔΡΑΥΛΙΚΟΙ ΔΙΑΧΩΡ	
01.6	ΕΞΑΡΤΗΜΑΤΑ ΥΓΡΑΕΡΙΟΥ- ΦΥΣΙΚΟΥ ΑΕΡΙΟΥ	
01.7	ΠΛΑΣΤΙΚΕΣ ΚΑΜΙΝΑΔΕΣ ΓΙΑ ΛΕΒ ΣΥΜΠΥΚΝΩΣΗΣ	
01.8	ΠΑΡΕΛΚΟΜΕΝΑ ΛΕΒΗΤΩΝ ΑΕΡΙΟΥ	
03-	ΑΝΤΛΙΕΣ ΘΕΡΜΟΤΗΤΑΣ	
03.0	ΑΝΤΛΙΕΣ ΘΕΡ/ΤΑΣ HITACHI	
03.1	ΑΝΤΛΙΕΣ ΘΕΡΜ/ΤΑΣ GREE VERSATI IV	
03.2	ΑΝΤΛΙΕΣ ΘΕΡΜ/ΤΑΣ MDV BY MIDEA	
03.3	ΑΝΤΛΙΕΣ ΘΕΡΜ/ΤΑΣ IN CLIMA (FG EUROPE)	
06-	ΠΕΤΡΕΛΑΙΟ	
06.0	ΑΤΟΜ. ΜΟΝΑΔ. ΠΕΤΡΕΛ. ΣΥΜΒΑΤΙΚ KITURAMI	
06.1	ΑΤΟΜ. ΜΟΝΑΔ. ΠΕΤΡΕΛ.ΣΥΜΠΥΚΝ. KITURAMI	
06.2	ΑΤΟΜ. ΜΟΝΑΔ. ΠΕΤΡΕΛ.ΣΥΜΠΥΚΝ. GRANT	
06.3	ΑΤΟΜ. ΜΟΝΑΔ. ΠΕΤΡΕΛΑΙΟΥ TT COMPACT	
06.4	ΚΑΥΣΤΗΡΕΣ ΠΕΤΡΕΛΑΙΟΥ RIELLO	
06.5	ΚΑΜΙΝΑΔΕΣ ΙΝΟΧ ΜΟΝΕΣ ΔΙΠΛΕΣ- ΕΞΑΡΤΗΜΑΤΑ	
08-	ΞΥΛΟ	
08.1	ΛΕΒΗΤΕΣ ΞΥΛΟΥ ECO BURN	
08.1	ΠΑΡΕΛΚΟΜΕΝΑ ΕΞΑΡΤΗΜΑΤΑ ΛΕΒΗΤΩΝ ΞΥΛΟΥ	
08.2	ΛΕΒΗΤΕΣ ΞΥΛΟΥ MIMSAN	
12-	ΗΛΙΑΚΟΙ ΘΕΡΜΟΣΙΦΩΝΕΣ	
12.0	ΗΛΙΑΚΟΙ ΘΕΡΜΩΝΕΣ PANSOLAR-SUNSMART	
12.1	ΗΛΙΑΚΟΙ ΘΕΡΜΟΣ ECOSYSTEM - HELIOSOL	
12.2	ΗΛΙΑΚΟΙ ΒΕΒΙΑΣΜΕΝΗΣ ΚΥΚΛΟΦΟΡΙΑΣ	
13-	BOILER ΘΕΡΜΟΣΙΦΩΝΕΣ	
13.1	BOILER - ΘΕΡΜΟΣΙΦΩΝΕΣ- ΞΥΛΟΥ IDEAL	
13.2	BOILER ΛΕΒΗΤΟΣΤΑΣΙΟΥ ΚΑΙ Α-Θ SAMMLER	
13.3	ΔΟΧΕΙΑ ΑΠΟΘΗΚΕΥΣΗΣ (BUFFER)	
15-	ΘΕΡΜΑΝΤΙΚΑ ΣΩΜΑΤΑ-FAN COILS	
15.1	ΣΩΜΑΤΑ PANEL LINEA	
15.2	ΣΩΜΑΤΑ PANEL LINEA VENTIL	
15.3	ΣΩΜΑΤΑ PANEL KERMI	
15.4	ΣΩΜΑΤΑ PANEL KERMI VENTIL	
15.5	ΣΩΜΑΤΑ ΜΠΑΝΙΟΥ WESTCAL	
15.6	ΣΩΜΑΤΑ ΜΠΑΝΙΟΥ KERMI	
15.7	FAN COIL ΝΕΡΟΥ BRAVAIR	
15.8	FAN COIL ΝΕΡΟΥ ΚΥΒΟΜ	
15.9	FAN COIL ΝΕΡΟΥ GREE	
18-	ΔΙΑΚΟΠΤΕΣ ΣΩΜΑΤΩΝ	
18.0	ΔΙΑΚΟΠΤΕΣ - ΠΑΡΕΛΚΟΜΕΝΑ ΣΩΜΑΤΩΝ	
19-	ΕΝΔΟΔΑΠΕΔΙΑ	
19.1	ΕΝΔΟΔΑΠΕΔΙΑ ΙΝΤΕΡΠΛΑΣΤ	
19.2	ΕΝΔΟΔΑΠΕΔΙΑ SOLIN	
20-	ΚΥΚΛΟΦΟΡΗΤΕΣ	
20.0	ΚΥΚΛΟΦΟΡΗΤΕΣ GREEN PRO PLUS-COBO	
20.1	ΚΥΚΛΟΦΟΡΗΤΕΣ MAYER -WILO	
20.2	ΚΥΚΛΟΦΟΡΗΤΕΣ GRUNDFOS	

ΣΕΛ	ΕΙΔΟΣ	
21-	ΔΕΞΑΜΕΝΕΣ	
21.0	ΠΛΑΣΤΙΚΕΣ ΔΕΞΑΜΕΝΕΣ ΠΕΤΡΕΛΑΙΟΥ	
22-	ΘΕΡΜΟΣΤΑΤΕΣ- ΑΥΤΟΜΑΤΙΣΜΟΙ	
22.0	ΘΕΡΜΟΣΤΑΤΕΣ ΧΩΡΟΥ GENERAL	
22.1	ΠΙΝΑΚΕΣ ΑΥΤΟΝΟΜΙΑΣ -ΥΛΙΚΑ ΑΥΤΟΝΟΜΙΑΣ	
22.1	ΘΕΡΜΙΔΟΜΕΤΡΗΤΕΣ BEV	
22.2.3	ΑΥΤΟΜΑΤΙΣΜΟΙ BELIMO - LK	
23-	ΔΟΧΕΙΑ ΔΙΑΣΤΟΛΗΣ	
23.0	ΔΟΧΕΙΑ ΔΙΑΣΤΟΛΗΣ ZILMET	
24-	ΒΑΝΕΣ	
24.1	ΥΔΡΑΥΛΙΚΕΣ ΒΑΝΕΣ CHERBROS NORMAL	
24.2	ΥΔΡΑΥΛΙΚΕΣ ΒΑΝΕΣ CHERBROS PLUS	
25-	ΥΛΙΚΑ ΛΕΒΗΤΟΣΤΑΣΙΟΥ	
25.1	ΑΥΤ. ΠΛΗΡΩΣΗΣ, ΦΙΛΤΡΑ Υ, ΑΝΟΔΙΑ, ΥΔΡΟΣΤΑΤΕΣ	
25.1	ΒΑΛ. ΑΣΦΑΛΕΙΑΣ, ΑΥΤ. ΕΞΑΕΡΙΣΤΙΚΑ, ΜΕΙΩΤΕΣ, Κ.Α.	
26-	ΥΛΙΚΑ ΣΥΓΚΟΛΗΣΗΣ - ΧΗΜΙΚΑ	
26.1	ΥΛΙΚΑ ΣΥΓΚΟΛΗΣΗΣ - ΧΗΜΙΚΑ	
26.1	ΚΑΘΑΡΙΣΤΙΚΑ-ΤΣΕΡΚΙΑ-ΚΑΡΦΙΑ	
27-	ΣΩΛΗΝΕΣ -ΜΟΝΩΣΕΙΣ	
27.1	ΣΩΛΗΝΕΣ PPR- ΕΞΑΡΤΗΜΑΤΑ ΠΡΑΣΙΝΑ	
27.2	PPR ΕΞΑΡΤΗΜΑΤΑ - ΥΔΡΑΥΛΙΚΟΙ ΔΙΑΧΩΡΙΣΤΕΣ	
27.3	ΣΩΛΗΝΕΣ PPR- ΕΞΑΡΤΗΜΑΤΑ ΛΕΥΚΑ	
27.4	ΠΛΑΣΤΙΚ. ΣΩΛΗΝ. ΔΙΚΤΥΩΜΕΝΟΥ ΠΟΛΥΑΙΘΗΝΙΟΥ	
27.4	ΠΟΛΥΣΤΡΩΜΑΤΙΚΕΣ ΣΩΛΗΝΕΣ ΑΛΟΥΜΙΝΙΟΥ	
27.5	ΧΑΛΚΟΣΩΛΗΝΕΣ ΥΔΡΑΥΛΙΚΕΣ / ΨΥΚΤΙΚΕΣ	
27.6	ΜΟΝΩΣΕΙΣ ΜΑΥΡΕΣ / ΛΕΥΚΕΣ	
28-	ΕΞΑΡΤ/ΤΑ ΣΩΛΗΝΟΣΕΩΝ (ΠΛΑΣΤ. ΧΑΛΚΟΥ ΚΛΠ)	
28.1	ΣΤΗΡΙΓΜΑΤΑ ΣΩΛΗΝΟΣΕΩΝ	
28.2	ΧΑΛΚΙΝΑ ΚΟΛΛΗΤΑ ΕΞΑΡΤΗΜΑΤΑ	
28.3	ΓΑΛΒΑΝΙΖΕ ΕΞΑΡΤΗΜΑ	
28.4	ΟΡΕΙΧΑΛΚΙΝΑ ΕΞΑΡΤΗΜΑΤΑ ΒΙΔΩΤΑ-ΚΟΛΛΗΤΑ	
28.5	ΡΑΚΟΡ ΠΛΑΣΤΙΚΗΣ	
28.6	ΡΑΚΟΡ ΑΛΟΥΜΙΝΙΟΥ	
28.7	ΕΞΑΡΤΗΜΑΤΑ ΑΛΟΥΜΙΝΙΟΥ ΠΡΕΣΣΑΡΙΣΤΟ ΑΡΕ	
29-	ΑΠΟΧΕΤΕΥΣΗ	
29.0	ΣΥΣΤΗΜΑ ΑΠΟΧΕΤΕΥΣΗΣ SOLIDRAIN	
29.1	PVC UNISOL INTERPLAST	
29.2	PP ΑΠΟΧΕΤΕΥΣΗ ATLAS INTERPLAST	
29.3	ΛΙΠΟΣΥΛΛΕΚΤΕΣ-ΒΑΛΒΙΔΕΣ-ΚΑΖΑΝΑΚΙΑ	
29.4	ΚΟΛΛΑ PVC - ΕΞΑΡΤΗΜΑΤΑ ΔΙΑΦΟΡΑ	
30-	ΥΔΡΑΥΛΙΚΑ-ΦΙΛΤΡΑ	
30.1	ΣΙΦΟΝΙΑ ΜΗΧΑΝΙΣΜΟΙ ΦΛΟΤΕΡ SPEK	
30.2	ΣΙΦΟΝΙΑ ΜΗΧΑΝΙΣΜΟΙ ΦΛΟΤΕΡ SPEK	
30.3	ΠΡΟΣΘΗΚΕΣ ΣΩΛΗΝΟΜΑΣΤΟΙ ΥΔΡΟΜΕΤΡΑ	
30.4	ΤΗΛΕΦΩΝΑ ΝΤΟΥΖ, ΜΠΑΤΑΡΙΕΣ ΤΡΙΩΔΕΣ	
30.5	ΦΙΛΤΡΑ ΒΡΥΣΗΣ ATLAS	
30.6	ΦΙΛΤΡΑ ΑΝΩ ΚΑΤΩ ΠΑΓΚΟΥ ATLAS	
30.7	ΦΙΛΤΡΑ ΚΕΝΤΡΙΚΑ ΓΡΑΜΜΗΣ ATLAS	
31-	ΒΡΥΣΕΣ	
31.1	ΜΠΑΤΑΡΙΕΣ ΠΑΛΑΙΟΥ ΤΥΠΟΥ	
31.2.3	ΜΠΑΤΑΡΙΕΣ AQUA PRIMA RONDA-CRETA	
31.3	ΜΠΑΤΑΡΙΕΣ SONINGEN	
31.4	ΜΠΑΤΑΡΙΕΣ FROMAC	





ΕΥΡΕΤΗΡΙΟ ΚΛΙΜΑΤΙΣΜΟΥ 2023-2024

No ΚΑΤ	ΕΙΔΟΣ	ΕΚΠΤ%	ΜΕΤ
	ΚΛΙΜΑΤΙΣΜΟΣ		
40.1	ΚΛΙΜΑΤΙΣΤΙΚΑ NORDSTAR R32 SPLIT ΤΟΙΧΟΥ		
40.2	ΚΛΙΜΑΤΙΣΤΙΚΑ GREE SPLIT ΤΟΙΧΟΥ		
40.3	ΚΛΙΜΑΤΙΣΤΙΚΑ MIDEA SPLIT ΤΟΙΧΟΥ		
40.4	ΚΛΙΜΑΤΙΣΤΙΚΑ MIDEA SPLIT ΤΟΙΧΟΥ		
40.5	ΚΛΙΜΑΤΙΣΤΙΚΑ HITACHI SPLIT ΤΟΙΧΟΥ		
40.6	ΚΛΙΜΑΤΙΣΤΙΚΑ FUJITSU SPLIT ΤΟΙΧΟΥ		
40.7	ΗΜΙΚΕΝΤΡΙΚΑ ΚΛΙΜΑΤΙΣΤΙΚΑ MIDEA		
40.8	ΗΜΙΚΕΝΤΡΙΚΑ ΚΛΙΜΑΤΙΣΤΙΚΑ - MULTI MIDEA		
40.9	ΗΜΙΚΕΝΤΡΙΚΑ ΚΛΙΜΑΤΙΣΤΙΚΑ GREE		
40.10	ΗΜΙΚΕΝΤΡΙΚΑ ΚΛΙΜΑΤΙΣΤΙΚΑ GREE		
40.11	MULTI ΚΛΙΜΑΤΙΣΤΙΚΑ GREE - ΑΕΡΟΚΟΥΡΤΙΝΕΣ		
40.12	ΥΛΙΚΑ ΨΥΚΤΙΚΩΝ		
40.13	ΥΛΙΚΑ ΨΥΚΤΙΚΩΝ		
27.5	ΧΑΛΚΟΣΩΛΗΝΕΣ ΨΥΚΤΙΚΟΥ ΓΥΜΝΟΙ-ΜΟΝΩΜΕΝΟΙ		
27.6	ΜΟΝΩΣΕΙΣ ΜΑΥΡΕΣ / ΑΣΠΡΕΣ		



- 1** Για πληρωμή απολύτου μετρητοίς
- 2** Για επιταγή έως 90 ημερών 3% επιβάρυνση
- 3** Για παραγγελίες άνω των 200€
- 4** Για παραλαβή από το κατάστημα
- 5** Στα εξαρτήματα και μικροϋλικά ισχύουν για συσκευασία



Τύπος	Αποδιδόμενη Ισχύς (kW)	Ονομαστική Ισχύς σε ZNX (kW)	Χρήση	Παραγωγή ZNX (Lt/min)	ΤΙΜΗ ΧΩΡΙΣ ΚΑΜΙΝΑΔΑ
Luna Classic					
		Απόδοση : 108,8% INOX Εναλλάκτης ZNX Ενσωματωμένη αντιστάθμιση		INOX θάλαμος Καύσης Προσαρμογή ισχύος: 1:5 Έτοιμο για καύση υδρογόνου	
24	4,8-20,0	24,7	ΘΕΡΜΑΝΣΗ & ZNX	13,8 ΔΤ 25°C	1.448
28	5,8-24,0	28,9	ΘΕΡΜΑΝΣΗ & ZNX	16,1 ΔΤ 25°C	1.591
Duo-tec compact E					
		Απόδοση : 109,8% INOX Εναλλάκτης ZNX GAS ADAPTIVE CONTROL		INOX θάλαμος Καύσης Προσαρμογή ισχύος: 1:7	
24GA	3,4-20,0	24,7	ΘΕΡΜΑΝΣΗ & ZNX	13,7 ΔΤ 25°C	1.750
28GA	3,8-24,0	28,9	ΘΕΡΜΑΝΣΗ & ZNX	16,1 ΔΤ 25°C	1.850
Luna Duo-tec E					
		Απόδοση : 109,8% INOX Εναλλάκτης ZNX GAS ADAPTIVE CONTROL		INOX θάλαμος Καύσης Προσαρμογή ισχύος: 1:7 Ορειχάλκινο Group	
24GA	3,4-20,0	24,7	ΘΕΡΜΑΝΣΗ & ZNX	13,8 ΔΤ 25°C	2.240
28GA	3,8-24,0	28,9	ΘΕΡΜΑΝΣΗ & ZNX	16,1 ΔΤ 25°C	2.340
33GA	4,7-28,0	34,0	ΘΕΡΜΑΝΣΗ & ZNX	18,9 ΔΤ 25°C	2.600
40GA	5,7-32,0	41,2	ΘΕΡΜΑΝΣΗ & ZNX	22,9 ΔΤ 25°C	3.090
Luna IN Plus					
		Αντιπαγετική προστασία -15°C Απόδοση : 109,8% INOX Εναλλάκτης ZNX		INOX θάλαμος Καύσης Προσαρμογή ισχύος: 1:7 Ορειχάλκινο Group	
26GA	3,8-20,0	26,8	ΘΕΡΜΑΝΣΗ & ZNX	14,9 ΔΤ 25°C	2.270
30GA	3,8-24,0	30,0	ΘΕΡΜΑΝΣΗ & ZNX	16,6 ΔΤ 25°C	2.380
Luna Air					
		Αντιπαγετική προστασία -15°C Απόδοση : 109,8% INOX Εναλλάκτης ZNX		INOX θάλαμος Καύσης Προσαρμογή ισχύος: 1:7 GAS ADAPTIVE CONTROL	
24GA	3,4-20,0	24,7	ΘΕΡΜΑΝΣΗ & ZNX	13,8 ΔΤ 25°C	2.090
28GA	3,8-24,0	28,9	ΘΕΡΜΑΝΣΗ & ZNX	16,1 ΔΤ 25°C	2.190
Σετ Καπνοδόχου :		ΕΝΣΥΡΜΑΤΟΣ ΘΕΡΜΟΣΤΑΤΗΣ ΧΕΙΡΙΣΤΗΡΙΟ 7104336	ΑΣΥΡΜΑΤΟΣ ΘΕΡΜΟΣΤΑΤΗΣ ΧΕΙΡΙΣΤΗΡΙΟ 7105432	Αισθητήριο Περιβάλλοντος 7104873	
					
83 €		103 €	240 €	32 €	
Αντάπτορας 60/100 σε 80/80 μονο Duo tec Compact	7102689	101 €	Επέκταση Καμινάδας 1m 60/100	71405951	66 €
Αντάπτορας 60/100 σε 80/80 μονο Luna Classic	KA00048	25 €	Επέκταση Καμινάδας 0,5m 60/100	71411981	44 €
Αντάπτορας 60/100 σε 80/80 για όλα (Τύπος B23)	71411101	60 €	Γωνία Καμινάδας 45° 60/100	71405981	44 €
Αντάπτορας 60/100 σε 80/80 για Luna, Platinum	71405911	28 €	Γωνία Καμινάδας 90° 60/100	71405971	32 €

CHAFFOTEAUX ΛΕΒΗΤΕΣ ΣΥΜΠΥΚΝΩΣΗΣ ΑΕΡΙΟΥ



ΤΥΠΟΣ	ΑΠΟΔΟΣΗ ΘΕΡΜΑΝ. Kw	ΑΠΟΔΟΣΗ ΖΝΧ Kw	ΔΙΑΣΤΑΣΕΙΣ (mm)			IPX	ΤΙΜΗ
			ΥΨΟΣ	ΜΗΚΟΣ	ΒΑΘΟΣ		
PIGMA ADVANCE 25	21,4	24,9	740	400	310	IPX5D	1.225
PIGMA ADVANCE 30	27,4	28,7	740	400	380	IPX5D	1.365
PIGMA ADVANCE 35	30,2	33,0	740	400	380	IPX5D	1.455
INOA S 24	23,0	22,9	740	400	310	IPX5D	ΚΣ
INOA S 29	28,4	28,4	740	400	310	IPX5D	ΚΣ
MIRA ADVANCE 25	21,5	24,9	740	400	310	IPX5D	ΚΣ
MIRA ADVANCE 30	27,5	28,7	740	400	380	IPX5D	ΚΣ
MIRA ADVANCE 35	30,3	33,1	740	400	380	IPX5D	ΚΣ
PIGMA ADVANCE 25 EXT Expert Control + Αισθητήρας <small>Συμπεριλαμβάνεται στην τιμή του λέβητα.</small>	21,4	24,9	760	500	240	IPX5D	ΚΣ

ΠΕΡΙΛΑΜΒΑΝΕΤΑΙ Η ΟΜΟΚΕΝΤΡΟΣ ΚΑΜΙΝΑΔΑ Ή Ο ΑΝΤΑΠΤΟΡΑΣ.

<p>CUBE</p>  <p>3319116 110,00 € 3319118 136,00 €</p> <p>CUBE RF ΑΣΥΡΜ.</p>	<p>ΠΛΑΣΤΙΚΗ ΚΑΜΙΝΑΔΑ 60/100</p>  <p>0,5m 3318078 29,00 €</p>  <p>1m 3318077 37,10 €</p>	<p>ΓΩΝΙΑ 60/100</p>  <p>90° 3318075 30,00 €</p>  <p>45° 3318076 51,30 €</p>
<p>SENSYS</p>  <p>3318613 177,00 €</p>	<p>NET LIGHT GATEWAY WIFI</p>  <p>3319089 154,00 €</p>	<p>ΑΝΤΑΠΤΟΡΑΣ 60/100 ΣΕ 80</p>  <p>3318369 17,10 €</p>
<p>CUBE S NET</p>  <p>3319126 280,00 €</p>	<p>ΕΞΩΤΕΡΙΚΟ ΑΙΣΘΗΤΗΡΙΟ</p>  <p>3318588 20,00 €</p>	<p>ΟΜΟΚΕΝΤΡ. ΣΥΝΔ. ΚΑΘΕΤΗΣ</p>  <p>3318079 30,00 €</p>
<p>ΚΙΤ ΥΓΡΑΕΡΙΟΥ PIGMA 10€</p>		

ΕCΑ ΛΕΒΗΤΕΣ ΣΥΜΠΥΚΝΩΣΗΣ ΑΕΡΙΟΥ

CaloraPremix



2
ΧΡΟΝΙΑ
ΕΓΓΥΗΣΗ

- Απόδοση έως 107,5%
- A Ενεργειακή κλάση ErP
- Δυνατότητα χρήσης με Φυσικό Αέριο και LPG
- Συμβατότητα ErP
- Λειτουργία θέρμανσης Eco και Comfort
- Χαμηλές εκπομπές ρύπων NOx και CO₂
- Ανοξειδωτος λέβητας υψηλής απόδοσης με καυστήρα προανάμιξης χαμηλών εκπομπών
- Προστασία του λέβητα με σύστημα αυτόματου by-pass
- Αντιπαγετική προστασία
- Τροφοδοσία ζεστού νερού χρήσης σε σταθερή θερμοκρασία μέσω του συστήματος τουρμπίνας
- Σχεδιασμός που διευκολύνει το σέρβις και τη συντήρηση
- Αθόρυβη λειτουργία (<49 dB)
- Διπλή λειτουργία ηλεκτροδίου (έναυση - ιονισμός)
- Μεγάλη και ευκρινής οθόνη ενδείξεων LCD
- Δοχείο διαστολής (8 LT)
- Μικρές διαστάσεις για εφαρμογή (678 x 410 x 288)mm

ΤΥΠΟΣ	ΑΠΟΔΟΣΗ ΘΕΡΜΑΝ. Kw	ΑΠΟΔΟΣΗ ΖΝΧ	ΔΙΑΣΤΑΣΕΙΣ (mm)			IPX	ΤΙΜΗ
			ΥΨΟΣ	ΜΗΚΟΣ	ΒΑΘΟΣ		
CALORA PREMIX 24	24,5	XL	678	410	288	IPX4D	1.130
CALORA PREMIX 28	28,0	XL	678	410	288	IPX4D	1.202
CALORA PREMIX 35	35,0	XL	678	410	288	IPX4D	1.372

ΠΕΡΙΛΑΜΒΑΝΕΤΑΙ Η ΟΜΟΚΕΝΤΡΟΣ ΚΑΜΙΝΑΔΑ

ΚΑΜΙΝΑΔΕΣ -ΠΑΡΕΛΚΟΜΕΝΑ	ΤΙΜΗ
ΚΑΘΕΤΗ ΑΠΑΓΩΓΗ 60/100	30
ΔΙΑΧΩΡΙΣΤΗΣ 60/100 ΣΕ 80/80	104
ΚΙΤ ΥΓΡΑΕΡΙΟΥ 24	5
ΚΙΤ ΥΓΡΑΕΡΙΟΥ 28	5
ΚΙΤ ΥΓΡΑΕΡΙΟΥ 35	5



IMMERGAS VICTRIX ΣΥΜΠΥΚΝΩΜΑΤΩΝ ErP



	ΑΠΟΔΟΣΗ ΘΕΡΜΑΝ. KW	ΑΠΟΔΟΣΗ ΖΝΧ KW	ΔΙΑΣΤΑΣΕΙΣ (mm)			ΖΝΧ l/min	ΤΙΜΗ €
			ΥΨΟΣ	ΜΗΚΟΣ	ΒΑΘΟΣ		
OMNIA 25	20,2	25,0	738	400	235	12,3	1.385
TERA V2 28	24,5	28,0	748	440	253	14,1	1.535
TERA V2 32	28,6	31,9	748	440	253	16,4	1.834
TERA V2 38	32,8	37,3	748	440	253	18,6	2.050

ΟΜΟΚΕΝΤΡΟΣ ΚΑΜΙΝΑΔΑ

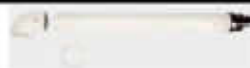

45

<p>ΧΕΙΡΙΣΤΗΡΙΟ CAR^{V2}</p>  <p>ΚΩΔ:03206 223 €</p>	<p>ΧΕΙΡΙΣΤΗΡΙΟ CRONO 7</p>  <p>ΚΩΔ: 183 €</p>	<p>ΠΛΑΣΤΙΚΗ ΚΑΜΙΝΑΔΑ 60/100</p>  <p>0,5m 22,90 1m 35,10</p>
		<p>ΓΩΝΙΑ 60/100 90°</p>  <p>33,00 €</p>
		<p>ΓΩΝΙΑ 60/100 45°</p>  <p>29,00 €</p>
<p>ΧΕΙΡΙΣΤΗΡΙΟ MINI CRD</p>  <p>ΚΩΔ: 75,00 €</p>	<p>ΕΞΩΤΕΡΙΚΟΣ ΑΙΣΘΗΤΗΡΑΣ</p>  <p>ΚΩΔ:08532 66,00 €</p>	<p>ΦΛΑΝΤΖΩΤΟΣ ΣΥΝΔ. ΚΑΘΕΤΗΣ ΑΠΑΓΩΓΗΣ 60/100</p>  <p>3.012086 52,00 €</p>
		<p>ΚΙΤ ΜΕΤΑΤΡΟΠΗΣ ΚΑΜΙΝΑΔΑΣ 60/100 ΣΕ 80/80</p>  <p>3.012087 52,00 €</p>

ΜΑΓΝΗΤΙΚΟΣ ΔΙΑΧΩΡΙΣΤΗΣ ΣΩΜΑΤΙΔΙΩΝ **SENTINEL MAGNETO**



Τεχνικά Χαρακτηριστικά	
• Χωρητικότητα δοχείου 300ml	• Περιλαμβάνεται τεφλόν
• 10ετής εγγύηση	• Περιλαμβάνεται προσθήκη L-70
• 3 bar μέγιστη πίεση λειτουργίας	• Σύστημα υδροκυκλώνα (sentinel)
• Θερμοκρασία λειτουργίας έως 100°C	
• Μαγνήτης Νεοδυμίου 9000 gauss	
• Τοποθέτηση κάθετα (διαθέτει ταυ με δυνατότητα περιστροφής 360°)	
• Ειδικής κατασκευής σίτα για τα μη μαγνητικά υπολείμματα	
• Σύστημα αποφυγής φραγής φίλτρου	
• ΔΙΝΕΙ EXTRA ΧΡΟΝΟ ΕΓΓΥΗΣΗΣ ΣΤΑ ΒΑΧΙ	
• Περιλαμβάνονται χρωμιωμένες βάνες με τρελό ρακόρ ΑΡΣ 1" ή ΘΗΛ 3/4	
• Σύνδεση με την ίδια συσκευή σε αναμονές 3/4" και 1"	
3/4", 1"	134,00 €



ΦΙΛΤΡΟ ΜΑΓΝΗΤΙΚΟΣ ΔΙΑΧΩΡΙΣΤΗΣ ΣΩΜΑΤΙΔΙΩΝ **VORTEX ALFA**

Τεχνικά Χαρακτηριστικά	
• Φίλτρο Υψηλής Απόδοσης & Αντοχής	• Σημείο εξαέρωσης
• Μαγνήτης Νεοδυμίου 9000 gauss	• Εγκατάσταση (360°)
• Βάνες Πλήρους ροής	• Συμβατό με όλα τα χημικά καθαριστικά
• Εύκολος καθαρισμός και εκκένωση	
• Φιλτράρισμα τριών σημείων	
• Πίεση Λειτουργίας 12bar στους 120°C	
3/4"	85,25 €
1"	99,00 €
1 1/4"	127,88 €



ΦΙΛΤΡΟ ΜΑΓΝΗΤΙΚΟΣ ΔΙΑΧΩΡΙΣΤΗΣ ΣΩΜΑΤΙΔΙΩΝ **ALFA MINI**

• Φίλτρο Υψηλής Απόδοσης & Αντοχής	• Σημείο εξαέρωσης
• Μαγνήτης Νεοδυμίου 9000 gauss	• Φιλτράρισμα 3 στοιχείων
• Βάνες Πλήρους ροής	• Συμβατό με όλα τα χημικά καθαριστικά
• Εύκολος καθαρισμός και εκκένωση	
• Ιδανικό για εγκαταστάσεις έως 36 KW	
• Πίεση Λειτουργίας 12bar στους 120°C	
3/4"	44,00 €



ΜΕΤΑΛΛΙΚΟΙ ΥΔΡΑΥΛΙΚΟΙ ΔΙΑΧΩΡΙΣΤΕΣ



Τύπος	DN	H mm	L mm	Δυναμικότητα		Ροή* m ³ /h	ΤΙΜΗ €
				(ΔT=15°C) kW	(ΔT=6°C) kW		
SB	1 1/4"	389	190	30	12	1,7	111.25
SB	1 1/2"	453	210	45	18	2,6	123.75
SB	2"	562	266	70	28	4,0	146.25

* για ταχύτητα 1m/s

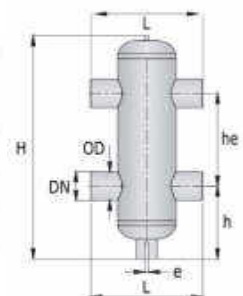

ΚΩΔ.	ΑΕΡΙΟΥ ΒΑΝΑ IVR Θ-Θ ΠΕΤ.	ΤΙΜΗ
2903	 3/4"	9,23 €
8023	1"	16,28 €

ΑΕΡΙΟΥ ΒΑΝΑ IVR Θ-Θ ΧΕΡ.		
2902	 3/4"	9,23 €
6362	1"	16,28 €
5398	1 1/4"	24,60 €
7095	1 1/2"	36,76 €
7096	2"	59,44 €

ΑΕΡΙΟΥ ΒΑΝΑ IVR Θ-Θ ΧΕΡ. ΗΤΒ ΠΥΡΑΝΤ.		
10868	 1/2"	8,93 €
10451	3/4"	12,25 €
11509	1"	20,18 €

ΑΝΤΙΚΡΑΔΑΣΜΙΚΟΙ ΣΥΝΔΕΣΜΟΙ ΑΕΡΙΟΥ		
2606	ΣΠΙΡΑΛ 20-40cm	3/4" 7,60 €
2600	ΣΠΙΡΑΛ 10-20cm	1" 18,70 €

ΕΥΚΑΜΠΤΟΙ ΣΥΝΔΕΣΜΟΙ ΜΕΤΡΗΤΗ ΑΕΡΙΟΥ		
6808	ΣΠΙΡΑΛ ΙΝΟΧ 10-20cm 3/4" * 1"	8,80 €

ΧΑΡΜΕΓ ΑΝΙΧΝΕΥΤΕΣ ΑΕΡΙΟΥ		
9406	ΥΓΡΑΕΡΙΟ	LPG 72,50 €
11416	ΦΥΣΙΚΟ ΑΕΡΙΟ	CNG 72,50 €

ΡΥΘΜΙΣΤΗΣ ΠΙΕΣΗΣ ΥΨΗΛΗΣ ΚΑΙ ΧΑΜΗΛΗΣ		
12043	Υ.Π 40kg/h Με μανόμετρο	45,50 €
12679	Υ.Π 12kg/h Με μανόμετρο	26,70 €
11510	Χ.Π 10kg/h Ρυθμιζόμενος	22,70 €

ΚΙΤ ΕΠΙΤΟΙΧΟΥ ΛΕΒΗΤΑ ΥΓΡΑΕΡΙΟΥ ΜΕ ΦΙΑΛΕΣ		
	2 ΦΙΑΛΩΝ	179,00 €
	3 ΦΙΑΛΩΝ	210,00 €
	4 ΦΙΑΛΩΝ	250,00 €

	ΤΟ ΚΙΤ ΠΕΡΙΛΑΜΒΑΝΕΙ:
	1. Κολλεκτέρ Συλλογής Φιαλών
	2. Σπιράλ Συλλογής Φιαλών 01278
	2ων Φιαλών (2×100 cm Σπιράλ)
	3ων Φιαλών (3×100 cm Σπιράλ)
	4ων Φιαλών (4×100 cm Σπιράλ)
	3. Μειωτής υψηλ. Πίεσης 10kg 12679
	4. Μαστός Συσ. Δ-Α 1/4" * 1/2" 11977
	5. Μειωτής χαμ. Πίεσης 3-4kg 11510
	6. Μαστός 1/2" * 3/4" 05963
	7. Αερίου Φίλτρο 3/4 6BAR 02587
	8. Σπιράλ λέβητα 3/4 κίτρινο 20-40 02606
	9. Βάνα αερίου 3/4" πεταλ. 02903
	10. Νιπελ ορειχ. 3/4 04014

ΚΩΔ.	ΗΛΕΚΤΡΟΒΑΝΑ ΑΕΡΙΟΥ Ν.С	ΤΙΜΗ
502	 1/2"	111,00 €
503	3/4"	111,00 €
	1"	137,00 €
9756	1 1/4"	227,00 €
9755	1 1/2"	263,00 €

ΗΛΕΚΤΡΟΒΑΝΑ ΑΕΡΙΟΥ Ν.Ο		
12505	 1/2"	80,00 €
9908	3/4"	80,00 €
516	1"	108,00 €
9910	1 1/4"	187,00 €
106	1 1/2"	187,00 €

ΦΙΛΤΡΑ ΑΕΡΙΟΥ		
2586	 1/2"	16,80 €
2587	3/4"	16,80 €
2585	1"	16,80 €

ΣΥΛΛΕΚΤΕΣ ΜΕ ΑΝΤΕΠΙΣΤΡΟΦΗ		
9407	 2 ΟΠΩΝ	70,00 €
6891	3 ΟΠΩΝ	90,00 €
10793	4 ΟΠΩΝ	120,00 €
1278	Σπιράλ υγραερίου 1/2 100cm	10,80 €

ΔΙΗΛΕΚΤΡΙΚΟΣ ΣΥΝΔΕΣΜΟΣ		
7462	 1/2"	24,50 €
10757	3/4"	26,00 €
7465	1"	28,50 €

ΥΔΡΑΥΛΙΚΟ ΚΙΤ ΕΠΙΤΟΙΧΟΥ ΛΕΒΗΤΑ ΑΕΡΙΟΥ	
	CHERBROS 96,60 €
	HD 77,24 €

ΤΟ ΚΙΤ ΠΕΡΙΛΑΜΒΑΝΕΙ:

1τεμ. Φλεξίμ αερίου κίτρινο	02606
1τεμ. Φλεξίμ αερίου ΙΝΟΧ	06808
2τεμ. Βάνα τρ. Ρακόρ 1/2"	11263 ή 3973
2τεμ. Βάνα τρ. Ρακόρ 3/4"	11264 ή 3974
1τεμ. Νίπελ 1/2" Γαλ.	5910
1τεμ. Νίπελ 3/4" Γαλ.	5915
2τεμ. Βάνα αερίου 3/4	02903
1τεμ. Φίλτρο νερού 1/2"	09379
1τεμ. Φίλτρο νερού 3/4"	09383

ΣΕΤ ΚΑΜΙΝΑΔΑΣ	M8	M10
ΠΕΡΙΛΑΜΒΑΝΕΙ:	4,80	6,82
ΣΤΗΡ Φ100 3 1/2"	7407	7407
ΝΤΙΖΑ	5979	5978
ΜΟΥΦΑ	9935	336
ΝΤΙΖΑΚΙ ΣΤΡΙΦΩΝΙ	6649	12774

ΠΛΑΣΤΙΚΕΣ ΚΑΜΙΝΑΔΕΣ ΓΙΑ ΛΕΒΗΤΕΣ ΣΥΜΠΥΚΝΩΣΗΣ (ΑΕΡΙΟΥ-ΠΕΤΡΕΛΑΙΟΥ)

 <p>ΣΤΑΘΕΡΗ - ΑΚΑΜΠΤΗ</p> <table border="1"> <thead> <tr> <th>ΚΩΔΙΚΟΣ</th> <th>ΔΙΑΜ/ΡΟΣ</th> <th>ΤΙΜΗ</th> </tr> </thead> <tbody> <tr> <td>10614</td> <td>0,5μ Φ80</td> <td>7,90 €</td> </tr> <tr> <td>10568</td> <td>1,0μ Φ80</td> <td>10,85 €</td> </tr> <tr> <td></td> <td>2,0μ Φ80</td> <td>ΚΣ</td> </tr> </tbody> </table>	ΚΩΔΙΚΟΣ	ΔΙΑΜ/ΡΟΣ	ΤΙΜΗ	10614	0,5μ Φ80	7,90 €	10568	1,0μ Φ80	10,85 €		2,0μ Φ80	ΚΣ	 <p>ΓΩΝΙΕΣ</p> <table border="1"> <thead> <tr> <th>ΚΩΔΙΚΟΣ</th> <th>ΔΙΑΜ/ΡΟΣ</th> <th>ΤΙΜΗ</th> </tr> </thead> <tbody> <tr> <td>10569</td> <td>Φ80</td> <td>7,25 €</td> </tr> <tr> <td>11735</td> <td>Φ100</td> <td>ΚΣ</td> </tr> <tr> <td></td> <td>Φ125</td> <td>ΚΣ</td> </tr> </tbody> </table>	ΚΩΔΙΚΟΣ	ΔΙΑΜ/ΡΟΣ	ΤΙΜΗ	10569	Φ80	7,25 €	11735	Φ100	ΚΣ		Φ125	ΚΣ	 <p>ΗΜΙΓΩΝΙΕΣ</p> <table border="1"> <thead> <tr> <th>ΚΩΔΙΚΟΣ</th> <th>ΔΙΑΜ/ΡΟΣ</th> <th>ΤΙΜΗ</th> </tr> </thead> <tbody> <tr> <td>10750</td> <td>Φ80</td> <td>7,25 €</td> </tr> <tr> <td>12441</td> <td>Φ100</td> <td>ΚΣ</td> </tr> <tr> <td></td> <td>Φ125</td> <td>ΚΣ</td> </tr> </tbody> </table>	ΚΩΔΙΚΟΣ	ΔΙΑΜ/ΡΟΣ	ΤΙΜΗ	10750	Φ80	7,25 €	12441	Φ100	ΚΣ		Φ125	ΚΣ
ΚΩΔΙΚΟΣ	ΔΙΑΜ/ΡΟΣ	ΤΙΜΗ																																				
10614	0,5μ Φ80	7,90 €																																				
10568	1,0μ Φ80	10,85 €																																				
	2,0μ Φ80	ΚΣ																																				
ΚΩΔΙΚΟΣ	ΔΙΑΜ/ΡΟΣ	ΤΙΜΗ																																				
10569	Φ80	7,25 €																																				
11735	Φ100	ΚΣ																																				
	Φ125	ΚΣ																																				
ΚΩΔΙΚΟΣ	ΔΙΑΜ/ΡΟΣ	ΤΙΜΗ																																				
10750	Φ80	7,25 €																																				
12441	Φ100	ΚΣ																																				
	Φ125	ΚΣ																																				
 <p>ΤΑΥ</p> <table border="1"> <thead> <tr> <th>ΚΩΔΙΚΟΣ</th> <th>ΔΙΑΜ/ΡΟΣ</th> <th>ΤΙΜΗ</th> </tr> </thead> <tbody> <tr> <td>11362</td> <td>Φ80</td> <td>19,20 €</td> </tr> <tr> <td></td> <td>Φ80 ΜΕ ΠΩΜΑ</td> <td>ΚΣ</td> </tr> </tbody> </table>	ΚΩΔΙΚΟΣ	ΔΙΑΜ/ΡΟΣ	ΤΙΜΗ	11362	Φ80	19,20 €		Φ80 ΜΕ ΠΩΜΑ	ΚΣ	 <p>ΣΥΛΛΕΚΤΗΡΙΟ ΣΥΜΠΥΚΝΩΣΗΣ</p> <table border="1"> <thead> <tr> <th>ΚΩΔΙΚΟΣ</th> <th>ΔΙΑΜ/ΡΟΣ</th> <th>ΤΙΜΗ</th> </tr> </thead> <tbody> <tr> <td>11363</td> <td>Φ80</td> <td>9,30 €</td> </tr> <tr> <td>11737</td> <td>Φ100</td> <td>ΚΣ</td> </tr> </tbody> </table>	ΚΩΔΙΚΟΣ	ΔΙΑΜ/ΡΟΣ	ΤΙΜΗ	11363	Φ80	9,30 €	11737	Φ100	ΚΣ	 <p>ΑΠΟΣΤΑΤΗΣ- ΚΟΛΑΡΟ ΣΤΗΡΙΞΗΣ-ΚΕΝΤΡΑΡΙΣΜΑΤΟΣ</p> <table border="1"> <thead> <tr> <th>ΚΩΔΙΚΟΣ</th> <th>ΔΙΑΜ/ΡΟΣ</th> <th>ΤΙΜΗ</th> </tr> </thead> <tbody> <tr> <td>11003</td> <td>60/80/100</td> <td>16,80 €</td> </tr> <tr> <td></td> <td>125/160</td> <td>ΚΣ</td> </tr> </tbody> </table>	ΚΩΔΙΚΟΣ	ΔΙΑΜ/ΡΟΣ	ΤΙΜΗ	11003	60/80/100	16,80 €		125/160	ΚΣ									
ΚΩΔΙΚΟΣ	ΔΙΑΜ/ΡΟΣ	ΤΙΜΗ																																				
11362	Φ80	19,20 €																																				
	Φ80 ΜΕ ΠΩΜΑ	ΚΣ																																				
ΚΩΔΙΚΟΣ	ΔΙΑΜ/ΡΟΣ	ΤΙΜΗ																																				
11363	Φ80	9,30 €																																				
11737	Φ100	ΚΣ																																				
ΚΩΔΙΚΟΣ	ΔΙΑΜ/ΡΟΣ	ΤΙΜΗ																																				
11003	60/80/100	16,80 €																																				
	125/160	ΚΣ																																				
 <p>ΠΛΑΣΤΙΚΗ ΓΡΙΛΙΑ ΑΕΡΙΣΜΟΥ Φ80 (ΑΠΟΣΠΩΜΕΝΗ)</p> <table border="1"> <tbody> <tr> <td>11474</td> <td>Φ80</td> <td>4,50 €</td> </tr> </tbody> </table>	11474	Φ80	4,50 €	 <p>ΑΝΟΞΕΙΔΩΤΗ ΣΧΑΡΑ (ΑΝΑΡΡΟΦΗΣΗΣ/ΑΠΑΓΩΓΗΣ) - ΑΝΟΞΕΙΔΩΤΟ (ΑΙΣΙ 316/316L) - ΥΠΕΡΒΑΡΕΩΣ ΤΥΠΟΥ - ΠΙΣΤΟΠΟΙΗΣΗ CE EN 1856-2</p> <table border="1"> <tbody> <tr> <td>6740</td> <td>Φ80</td> <td>12,00 €</td> </tr> <tr> <td></td> <td>Φ100</td> <td>ΚΣ</td> </tr> </tbody> </table>	6740	Φ80	12,00 €		Φ100	ΚΣ	 <p>ΟΡΙΖΟΝΤΙΟ ΤΕΡΜΑΤΙΚΟ - ΑΝΟΞΕΙΔΩΤΟ (ΑΙΣΙ 316/316L) - ΥΠΕΡΒΑΡΕΩΣ ΤΥΠΟΥ - ΠΙΣΤΟΠΟΙΗΣΗ CE EN 1856-2</p> <table border="1"> <tbody> <tr> <td>11170</td> <td>Φ80</td> <td>16,50 €</td> </tr> <tr> <td></td> <td>Φ100</td> <td>ΚΣ</td> </tr> </tbody> </table>	11170	Φ80	16,50 €		Φ100	ΚΣ																					
11474	Φ80	4,50 €																																				
6740	Φ80	12,00 €																																				
	Φ100	ΚΣ																																				
11170	Φ80	16,50 €																																				
	Φ100	ΚΣ																																				
 <p>ΚΑΜΙΝΑΔΑ ΣΠΙΡΑΛ ΡΡ</p> <table border="1"> <tbody> <tr> <td>50μ</td> <td>Φ80</td> <td>ΚΣ</td> </tr> <tr> <td>25Μ</td> <td>Φ110</td> <td>ΚΣ</td> </tr> </tbody> </table>	50μ	Φ80	ΚΣ	25Μ	Φ110	ΚΣ	 <p>ΟΡΙΖΟΝΤΙΟ ΤΕΡΜΑΤΙΚΟ</p> <table border="1"> <tbody> <tr> <td>Φ80</td> <td>5,42 €</td> </tr> </tbody> </table>	Φ80	5,42 €	 <p>ΛΙΠΑΝΤΙΚΟ</p> <table border="1"> <tbody> <tr> <td></td> <td>4,70 €</td> </tr> </tbody> </table>		4,70 €	 <p>ΚΑΤΑΚΟΡΥΦΟ ΤΕΡΜΑΤΙΚΟ ΑΙΣΙ 316</p> <table border="1"> <tbody> <tr> <td>11948</td> <td>Φ80</td> <td>24,00 €</td> </tr> </tbody> </table>	11948	Φ80	24,00 €																						
50μ	Φ80	ΚΣ																																				
25Μ	Φ110	ΚΣ																																				
Φ80	5,42 €																																					
	4,70 €																																					
11948	Φ80	24,00 €																																				

**ΜΕΤΑΛΙΚΟ ΕΡΜΑΡΙΟ ΠΡΟΣΤΑΣΙΑΣ**

ΥΨΟΣ	ΜΗΚΟΣ	ΒΑΘΟΣ	ΤΙΜΗ
1020	550	450	108,00 €

-Ηλεκτροστατική βαφή

ΜΕΤΑΛΙΚΟ ΕΡΜΑΡΙΟ ΠΡΟΣΤΑΣΙΑΣ ΜΕ ΜΟΝΩΣΗ

ΥΨΟΣ	ΜΗΚΟΣ	ΒΑΘΟΣ	ΤΙΜΗ
1000	550	430	130,00 €

ΠΡΟΣΤΑΤΕΥΤΙΚΟ ΚΑΛΥΜΑ ANTI FROZETECH

ΤΥΠΟΣ ΛΕΒΗΤΑ	ΥΨΟΣ	ΜΗΚΟΣ	ΒΑΘΟΣ	ΤΙΜΗ
CHAFFOTEAUX PIGMA	74cm	40cm	31cm	104,00 €
IMMERGAS TERA 28	74,8cm	44cm	25,2cm	104,00 €
IMMERGAS OMNIA 25	73,5cm	40cm	24,7cm	104,00 €
BAXI DUO TEC COMPACT	70cm	40cm	29,9cm	104,00 €
BAXI LUNA CLASSIC	70cm	40cm	29,9cm	104,00 €
BAXI PRIME 26 & 30	70cm	39,5cm	27,9cm	104,00 €

Σύνθεση από Πολυεστέρα - PVC - Αλουμίνιο.

Καθαρίζεται μόνο με νερό και σαπούνι



ΠΡΟΣΤΑΤΕΥΤΙΚΟ ΔΙΚΤΥΟΥ X100	ΚΑΘΑΡΙΣΜΟΣ ΔΙΚΤΥΟΥ X400	ΚΑΘΑΡΙΣΜΟΣ ΔΙΚΤΥΟΥ X800	ΣΦΡΑΓΙΣΤΙΚΟ ΜΙΚΡΟΔΙΑΡΡΟΩΝ Leak Sealer
Παρέχει προστασία έναντι της διάβρωσης και των επικαθίσεων.	Για την αφαίρεση συσσωρευμένων επικαθίσεων, την αποκατάσταση της σωστής κυκλοφορίας σε θερμαντικά σώματα και σωληνώσεις.	Απομακρύνει σε ένα παλιό δίκτυο ιζήματα και λάσπη στο σύντομο διάστημα 1ώρας , αποκαθιστώντας πλήρως την χαμένη απόδοση. ΤΑΧΕΙΑΣ ΔΡΑΣΗΣ	Προσθετικό υγρό που παραμένει στην εγκατάσταση και σφραγίζει μικροδιαρροές.
<ul style="list-style-type: none"> • Παραμένει στο δίκτυο. • 1lt για ένα τυπικό οικιακό δίκτυο. • Μετά τον καθαρισμό του δικτύου. 	<ul style="list-style-type: none"> • Ελάχιστος χρόνος χρήσης 2 ώρες. • 1lt για ένα τυπικό οικιακό δίκτυο. 	<ul style="list-style-type: none"> • Είναι συμβατό και σε συστήματα που δεν θερμαίνονται. • 1lt για ένα τυπικό οικιακό δίκτυο. • Απόπλυση με αντλία. 	<ul style="list-style-type: none"> • Εντοπίζει και σφραγίζει μικρές διαρροές. • 1lt για ένα τυπικό οικιακό δίκτυο • Διαρροές για ενδ. θέρμανση.
ΤΙΜΗ 38,41 €	ΤΙΜΗ 39,50 €	ΤΙΜΗ 45,85 €	ΤΙΜΗ 38,41 €

ΑΝΤΛΙΑ ΣΥΜΠΥΚΝΩΜΑΤΩΝ

Είναι κατάλληλη για την άντληση συμπυκνώματος, το οποίο συγκεντρώνεται χαμηλότερα από τη στάθμη της αποχέτευσης.

ΤΙΜΗ **119,89 €****ΑΔΡΑΝΟΠΟΙΗΤΗΣ Sentinel Condensafe**

Αδρανοποιητής συμπυκνωμάτων για λέβητες συμπύκνωσης έως 70kW. Τοποθετείται πολύ εύκολα λόγω των μικρών του διαστάσεων, είναι συμβατός με κάθε τύπου λέβητα συμπύκνωσης ισχύος έως και 70kW, απαιτεί μόνο την ετήσια αντικατάσταση μόνο της κάψουλας αδρανοποίησης και δεν φράζει από τα συμπυκνώματα χάριν στην ειδική πατέντα bypass.

ΤΙΜΗ **84,80 €****ΜΑΓΝΗΤΗΣ ΑΛΑΤΩΝ**

Περιέχει ισχυρό μόνιμο μαγνήτη για την αποφυγή επικαθίσεων αλάτων. Αποτελεί την πιο οικονομική λύση για την πρόληψη του σχηματισμού των αλάτων σε συσκευές όπως: λέβητες, θερμοσίφωνες, δεξαμενές ζεστού νερού θέρμανσης ή χρήσης, πλυντήρια, εναλλάκτες, κ.α.

ΤΙΜΗ **19,25 €**

Η αυτόνομη συσκευή STOPCOR με ανόδιο μαγνησίου παρέχει καθοδική προστασία σε οποιαδήποτε μεταλλική επιφάνεια έχει προδιάθεση να παρουσιάσει διάβρωση εξ αιτίας της ηλεκτρόλυσης.

STOPCOR®

Τύπος συσκευής STOPCOR	Έκταση δικτύου σε m2 κεντρικής εγκατάστασης	Θερμίδες καυστήρα	Τιμή
A1 SOLAR	100-200 ΗΛΙΑΚΟΣ ΘΕΡΜΟΣΙΦΩΝΑΣ	60000	56,99 € 71,52 €

HITACHI
Inspire the Next

YUTAKI-M

ΜΟΝΟBLOCK 60°C ΨΥΞΗ-ΘΕΡΜΑΝΣΗ

YUTAKI M
2/3 HP



YUTAKI M
4/5/6/7 HP



HP	ΨΥΞΗ			ΘΕΡΜΑΝΣΗ			ΟΝΟΜ. 55°C		
	Μοντέλο	ΟΝΟΜ	MIN	MAX	ΟΝΟΜ	MIN		MAX	(Φ/Υ)
RASM 2VRE	5,5	2,5	6,4	4,3	1,8	6,5	4,0	1Φ/230V/50Hz	5.800
RASM 3VRE	7,0	3,0	9,0	8,0	2,1	11,0	6,0	1Φ/230V/50Hz	5.970
ΧΕΙΡΙΣΤΗΡΙΟ ΕΛΕΓΧΟΥ RC-ARFH1E									169
RASM 4VR1E	11,0	4,9	15,0	11,0	4,3	14,0	11,0	1Φ/230V/50Hz	7.200
RASM 5VR1E	12,9	4,7	16,0	14,0	4,8	15,0	13,0	1Φ/230V/50Hz	8.180
RASM 6VR1E	14,0	4,4	17,0	13,0	5,5	16,0	13,0	1Φ/230V/50Hz	8.670
RASM 4R1E	11,0	4,9	15,0	11,0	4,3	14,0	11,0	3Φ/400V/50Hz	7.270
RASM 5R1E	12,0	4,7	16,0	12,0	4,8	15,0	13,0	3Φ/400V/50Hz	8.333
RASM 6R1E	14,0	4,4	17,0	13,0	5,5	16,0	13,0	3Φ/400V/50Hz	8.832
RASM 7R1E	15,0	4,4	18,0	16,0	6,0	18,0	16,0	3Φ/400V/50Hz	9.270
ΧΕΙΡΙΣΤΗΡΙΟ ΕΛΕΓΧΟΥ RC-ARFH2E									222
ΚΙΤ ΨΥΞΗΣ YUTAKI-M : 44€, ΚΙΤ ΑΠΟΧΕΤΕΥΣΗΣ : 21€ ΑΙΣΘΗΤΗΡΙΟ ΖΝΧ: 49€									

Η ικανότητα αναφέρεται στις παρακάτω συνθήκες: Είσοδος/Εξόδος ζεστού νερού: 30°/35° Θερμοκρασία περιβάλλοντος: 7°(DB), 6°(WB), 35°(DB) (Ψύξη)

YUTAKI-S

SPLIT 60°C ΨΥΞΗ-ΘΕΡΜΑΝΣΗ



Ασύρματος
Θερμοστάτης
χώρου

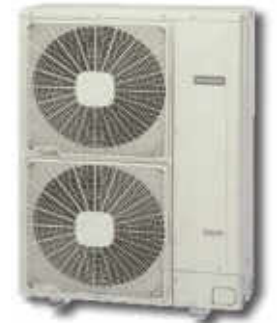

HP	ΨΥΞΗ			ΘΕΡΜΑΝΣΗ			ΟΝΟΜ. 55°C		
	Μοντέλο	ΟΝΟΜ	MIN	MAX	ΟΝΟΜ	MIN		MAX	(Φ/Υ)
RWM/RAS 2	5,5	2,5	6,4	4,3	1,8	6,5	4,0	1Φ/230V/50Hz	5.578
RWM/RAS 2,5	6,3	2,8	7,7	6,0	1,8	8,6	5,0	1Φ/230V/50Hz	6.071
RWM/RAS 3	7,0	3,0	9,0	8,0	2,1	11,0	6,0	1Φ/230V/50Hz	6.301
RWM/RAS 4	10,4	4,9	15,0	11,0	4,3	15,2	10,0	1Φ/230V/50Hz	8.572
RWM/RAS 5	12,9	4,7	16,0	14,0	4,8	16,7	12,0	1Φ/230V/50Hz	9.395
RWM/RAS 6	13,5	4,4	17,5	16,0	5,5	17,8	14,0	1Φ/230V/50Hz	9.904
RWM/RAS 4	10,4	4,9	15,0	11,0	4,3	15,2	10,0	3Φ/400V/50Hz	8.696
RWM/RAS 5	12,9	4,7	16,0	14,0	4,8	16,7	12,0	3Φ/400V/50Hz	9.557
RWM/RAS 6	13,5	4,4	17,5	16,0	5,5	17,8	14,0	3Φ/400V/50Hz	10.116
RWM/RAS 8	17,0	9,3	23,5	20,0	9,0	25,5	16,0	3Φ/400V/50Hz	13.293
RWM/RAS 10	20,0	8,6	27,0	24,0	10,0	32,0	18,0	3Φ/400V/50Hz	13.549
ΧΕΙΡΙΣΤΗΡΙΟ ΕΛΕΓΧΟΥ RC-ARFH2E (ΠΡΟΑΙΡΕΤΙΚΟ)									222
ΕΞΥΠΝΟΣ ΑΣΥΡΜΑΤΟΣ ΘΕΡΜΟΣΤΑΤΗΣ ΧΩΡΟΥ ATW-RTU-07 (ΠΡΟΑΙΡΕΤΙΚΟ)									463
ΚΙΤ ΨΥΞΗΣ YUTAKI-S : 2-3HP : 171€, 4-6HP : 80€, 8-10HP : 96€ ΚΙΤ ΑΠΟΧΕΤΕΥΣΗΣ : 21€									

Η ικανότητα αναφέρεται στις παρακάτω συνθήκες: Είσοδος/Εξόδος ζεστού νερού: 30°/35° Θερμοκρασία περιβάλλοντος: 7°(DB), 6°(WB), 35°(DB) (Ψύξη)

ΚΑΤΟΠΙΝ ΠΑΡΑΓΓΕΛΙΑΣ ΜΟΝΤΕΛΑ ΥΨΗΛΩΝ ΘΕΡΜΟΚΡΑΣΙΩΝ ΚΑΙ ΜΕ ΕΝΣΩΜΑΤΩΜΕΝΟ BOILER



Ενούργιο χειριστήριο ZF63011EJ

Αντλία Θερμότητας VERSATI IV

• R32 • Αθόρυβη Λειτουργία • Αυτοδιάγνωση • Συμπαγής Σχεδιασμός • Χειριστήριο Αφής Ελληνικό Menu

• Διβάθμιο Συμπίεστή • Έξοδος νερού ως 65°

ΤΥΠΟΣ	ΑΠΟΔΟΣΗ ΣΕ Kw	P _{rated}	ΕΝ. ΚΛΑΣΗ		ΤΙΜΗ ΧΟΝΔΡΙΚΗΣ	ΕΙΣΦ. ΑΝΑΚ/ΣΗΣ		
			ΨΥΞΗ	ΘΕΡΜΑΝΣΗ			EER* ¹	COP* ²
Monoblock	(Φ/Ν)			55°C				
GRS-CQ4.0PD/NHG4-E 1Φ	220~240V/1Ph/50Hz	5,0	5,0	5,0	5,20	5,40	3.250 €	9,60 €
GRS-CQ6.0PD/NHG4-E 1Φ	220~240V/1Ph/50Hz	6,5	6,0	6,0	5,10	5,40	3.350 €	9,60 €
GRS-CQ8.0PD/NHG4-E 1Φ	220~240V/1Ph/50Hz	8,3	8,2	9,0	5,32	5,32	3.400 €	12,00 €
GRS-CQ10PD/NHG4-E 1Φ	220~240V/1Ph/50Hz	10,2	10,2	10,0	5,10	5,05	3.650 €	12,00 €
GRS-CQ12PD/NHG4-E 1Φ	220~240V/1Ph/50Hz	12,0	12,0	12,0	4,90	4,94	4.750 €	13,80 €
GRS-CQ14PD/NHG4-E 1Φ	220~240V/1Ph/50Hz	13,7	14,2	14,0	4,57	4,75	4.850 €	13,80 €
GRS-CQ16PD/NHG4-E 1Φ	220~240V/1Ph/50Hz	15,5	15,7	14,0	4,31	4,55	5.100 €	13,80 €
GRS-CQ8.0PD/NHG4-M 3Φ	380~415V/3Ph/50Hz	8,3	8,2	9,0	5,06	5,06	4.500 €	13,40 €
GRS-CQ10PD/NHG4-M 3Φ	380~415V/3Ph/50Hz	10,2	10,2	10,0	4,79	4,95	4.800 €	13,40 €
GRS-CQ12PD/NHG4-M 3Φ	380~415V/3Ph/50Hz	12,0	12,0	12,0	4,60	4,82	4.900 €	13,80 €
GRS-CQ14PD/NHG4-M 3Φ	380~415V/3Ph/50Hz	13,9	14,2	15,0	4,19	4,60	5.000 €	13,80 €
GRS-CQ16PD/NHG4-M 3Φ	380~415V/3Ph/50Hz	15,4	15,7	15,0	3,80	4,40	5.400 €	13,80 €

Οι συγκεκριμένες αποδόσεις και η κατανάλωση είναι βασισμένες στις κάτωθι συνθήκες

(1) Ψύξη

Θερμοκρασία νερού: 23°C/18°C Εξωτερική θερμοκρασία: 35°CDB/24°CWB

(2) Θέρμανση

Θερμοκρασία νερού: 30°C/35°C Εξωτερική θερμοκρασία: 7°CDB/6°CWB



Είδος	Πλευρά νερού	Πηγή θερμότητας/Πλευρά χρήστη
	Θερμοκρασία εξόδου νερού (°C)	Θερμοκρασία περιβάλλοντος (°C)
Ψύξη	5~25	-15~48
Θέρμανση	20~65	-25~35
Θέρμοκρασία νερού	40~80	-25~45

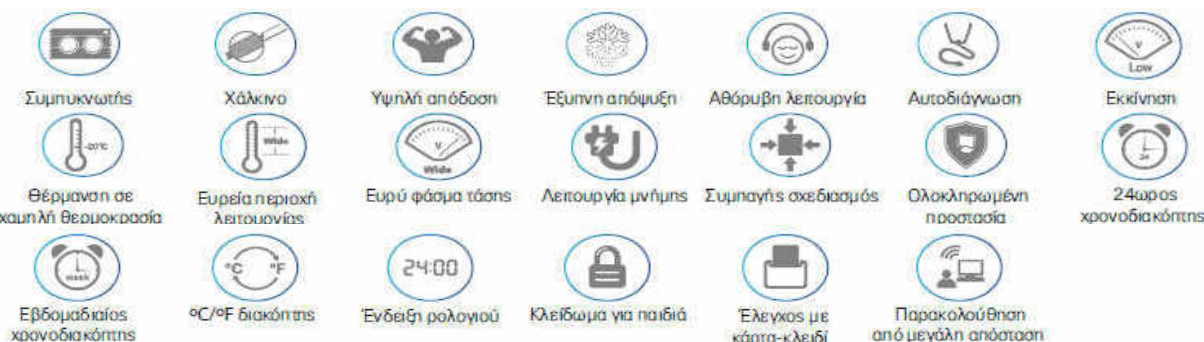

M-THERMAL ARCTIC MONOBLOCK (65°C) R32

ΜΟΝΤΕΛΟ	ΑΠΟΔΟΣΗ ΣΕ ΚW Ψ. Θ	P _{rated}	ΤΙΜΗ ΧΟΝΔΡΙΚΗΣ	ΧΕΑ
1-Phase/ 220 - 240/1/50				
MDVC-V8WD2ER8-A	8.30-8.40	8	4.800	12,10
MDVC-V10WD2ER8-A	9.90-10.00	9	5.060	12,10
MDVC-V12WD2ER8-A	12.00-12.10	12	6.935	14,40
MDVC-V14WD2ER8-A	13.50-14.50	14	7.025	14,40
MDVC-V16WD2ER8-A	14.90-15.90	14	7.160	14,40
3-Phase/ 380 - 415/3/50				
MDVC-V12WD2BR8-A	12.00-12.10	12	7.195	16,00
MDVC-V14WD2BR8-A	13.50-14.50	14	7.360	16,00
MDVC-V16WD2BR8-A	14.90-15.90	14	7.500	16,00

με Σταθερή θερμοκρασία 60°C έως -15°C εξωτερική θερμοκρασία.

M-THERMAL ARCTIC MONOBLOCK 18 ~ 30 (60°C) R32

ΜΟΝΤΕΛΟ	ΑΠΟΔΟΣΗ ΣΕ ΚW Ψ. Θ	P _{rated}	ΤΙΜΗ ΧΟΝΔΡΙΚΗΣ	ΧΕΑ
3-Phase/ 380 - 415/3/50				
MDVC-V18WD2BR8-A	18.50 / 18.00	18	8.600	17,70
MDVC-V22WD2BR8-A	23.00 / 22.00	22	9.400	17,70
MDVC-V26WD2BR8-A	27.00 / 26.00	26	9.550	17,70
MDVC-V30WD2BR8-A	31.00 / 30.10	30	9.700	17,70

με Σταθερή θερμοκρασία 60°C έως -10°C εξωτερική θερμοκρασία.

M-THERMAL ARCTIC SPLIT(65°C) R32

ΜΟΝΤΕΛΟ	ΑΠΟΔΟΣΗ ΣΕ ΚW Ψ. Θ	P _{rated}	ΤΙΜΗ ΧΟΝΔΡΙΚΗΣ	ΧΕΑ
1-Phase/ 220 - 240/1/50				
MDVA-V8WD2ER8-A	8.40 / 8.30	8	5.170	12,15
MDVHB-100CBGR8-A				
MDVA-V16WD2ER8-A	14.90 / 16.00	14	6.880	13,50
MDVHB-160CBGR8-A				
3-Phase/ 380 - 415/3/50				
MDVA-V16WD2BR8-A	14.90 / 16.00	14	7.200	16,00
MDVHB-160CEGR8-A				

με Σταθερή θερμοκρασία 60°C έως -15°C εξωτερική θερμοκρασία.

AQUA TEMPO(54°C) R32



ΜΟΝΤΕΛΟ	ΑΠΟΔΟΣΗ ΣΕ ΚW Ψ. Θ	P _{rated}	ΤΙΜΗ ΧΟΝΔΡΙΚΗΣ	ΧΕΑ
AQUA TEMPO Super II Series				
MDVM-V30D2BR8-X	27.50 / 32.00	-	-	30,00
MDVG-V14WD2BR1	55.00 / 62.00	-	-	48,00
AQUA TEMPO Thermal Series				
MDVM-V90D2BR8-X	82.00 / 90.00	-	-	71,00

MIDEA COMBO R134a



ΑΝΤΛΙΑ ΘΕΡΜΟΤΗΤΑΣ ΓΙΑ ΖΕΣΤΟ ΝΕΡΟ ΧΡΗΣΗΣ

ΜΟΝΤΕΛΟ	El.-heater (kW)	lt	ΤΙΜΗ ΧΟΝΔΡΙΚΗΣ	ΧΕΑ
RSJ-15/ 190RDN3-F	3.15	190	2.540	11,00
RSJ-35/ 300RDN3-F1	3.00	300	3.200	15,00

Οι ονομαστικές απαιτήσεις βασίζονται στις ακόλουθες συνθήκες:
1. Αέρας στην πλευρά που εξάγει 7°C ,88% Σ.Υ.Νερό εισόδου/έξοδος στην πλευρά που συμπυκνώνει 30/38°C.
2. Αέρας στη πλευρά που συμπυκνώνει 30° C.Νερό εισόδου/έξοδος στη πλευρά που εξάγει 23/18° C.



ΨΥΞΗ-ΘΕΡΜΑΝΣΗ-ZNX

- ✓ Ενσύρματο χειριστήριο
- ✓ Standard Wifi
- ✓ Έξυπνος έλεγχος MSmart APP
- ✓ Οθόνη Touch
- ✓ 32 καμπύλες αντιστάθμισης
- ✓ Ψυχοστάσιο
- ✓ Φίλτρο σίτας
- ✓ Αυτόματη εξαεριστική βαλβίδα
- ✓ Έλεγχος έως 6 μονάδες @ 96 kW

ΨΥΞΗ-ΘΕΡΜΑΝΣΗ-ZNX

- ✓ Ενσύρματο χειριστήριο
- ✓ Standard Wifi
- ✓ Έξυπνος έλεγχος MSmart APP
- ✓ Οθόνη Touch
- ✓ 32 καμπύλες αντιστάθμισης
- ✓ Ψυχοστάσιο
- ✓ Φίλτρο σίτας
- ✓ Αυτόματη εξαεριστική βαλβίδα
- ✓ Έλεγχος έως 6 μονάδες @ 180 kW



ΨΥΞΗ-ΘΕΡΜΑΝΣΗ-ZNX

- ✓ Ενσύρματο χειριστήριο
- ✓ Standard Wifi
- ✓ Έξυπνος έλεγχος MSmart APP
- ✓ Οθόνη Touch
- ✓ 32 καμπύλες αντιστάθμισης
- ✓ Ψυχοστάσιο
- ✓ Φίλτρο σίτας
- ✓ Αυτόματη εξαεριστική βαλβίδα



- ✓ Ενεργειακή κλάση **A++**
- ✓ Εύρος θερμοκ. νερού 0* ~ 54 °C
- ✓ Έξελιγμένος έλεγχος Defrost 4min.
- ✓ Ενσύρματο χειριστήριο με λειτουργία αντιστάθμισης
- ✓ Συνδυασμός έως **16** μονάδες με συνολική ισχύ 1440 kW(THERMAL) και 960kW (SUPER | |)



- ✓ Μέγιστη συνδεσιμότητα έως 256 μονάδων μέσω Modbus

- ✓ Θερμοκρασία νερού 60 °C
- ✓ Εύρος θερμοκρασίας νερού 38-70°C
- ✓ Εύρος λειτουργίας -20 ~ 43 °C
- ✓ Ενσωματωμένο χειριστήριο
- ✓ Λειτουργία διακοπών
- ✓ Λειτουργία απολεγενοποίησης
- ✓ Auto Restart - Ηλεκτρική αντίσταση
- ✓ Ψυκτικό υγρό R134a
- ✓ Εμαγιέ δοχείο με επίστρωση blue-diamond



<http://mdv.midea.com>

ΨΥΞΗ-ΘΕΡΜΑΝΣΗ-ΖΝΧ

- ✓ Monoblock
- ✓ R32
- ✓ Inverter Compressor
- ✓ DC Fan
- ✓ Smart WI-FI control Ελληνικό menu
- ✓ Συμπιεστής: Mitsubishi
- ✓ Μοτέρ :Panasonic
- ✓ Πλακοειδής εναλλάκτης: Alfa laval
- ✓ Κυκλοφορητής: SHIMGE



Τύπος Μηχανήματος		INCL-V80W/N1B P	INCL-V100W/N1 BP	INCL-V120W/N1 BP	INCL-V140W/N1 BP	INCL-V160W/N1 BP	INCL-V120W/N3 BP	INCL-V140W/N3 BP	INCL-V160W/N3 BP	
Τάση/Φάση/Συχνότητα	V/Ph/Hz	220-240 / 1 / 50					380-415 / 3 / 50			
Όνομαστική Ισχύς 55°C	kW	8	8	12	14	15	12	14	14	
1. Θέρμανση	Ισχύς	7.93	10.21	12.06	14.47	15.91	12.06	14.47	15.91	
	Αποροφούμενη Ισχύς	1.76	2.04	2.57	2.99	3.42	2.57	2.99	3.46	
	COP	4.50	5.01	4.70	4.84	4.65	4.70	4.84	4.65	
4. Ψύξη	Ισχύς	8.16	10.1	11.85	14.14	15.72	11.85	14.14	15.72	
	Αποροφούμενη Ισχύς	1.75	2.42	2.72	3.10	4.03	2.72	3.10	4.03	
	EER	4.65	4.14	4.36	4.56	3.90	4.36	4.56	3.90	
Εποχιακή Απόδοση	Εξοδος νερού 35°C	A+++	A+++	A+++	A+++	A+++	A+++	A+++	A+++	
	Εξοδος νερού 55°C	A++	A++	A++	A++	A++	A++	A++	A++	
Ηλεκτρική Αντίσταση	Kw	3					9			
ΤΙΜΗ ΧΟΝΔΡΙΚΗΣ		3760	4168	4845	5362	5700	5337	5736	6164	
ΧΕΑ		8,00	9,30	9,70	11,70	11,70	10,90	13,10	13,10	

Notes:

1. Περιβάλλον 7°C DB, 85% RH, Νερό εισόδου/εξόδου 30/35°C 4. Περιβάλλον 35°C DB, 85% RH, Νερό εισόδου/εξόδου 23/18°C με Σταθερή θερμοκρασία 60°C έως -15°C εξωτερική θερμοκρασία



ΚΥΡΙΑ ΧΑΡΑΚΤΗΡΙΣΤΙΚΑ ΚΑΙ ΛΕΙΤΟΥΡΓΙΕΣ

- // Ενεργειακή κλάση A+++ για μεγαλύτερη απόδοση ψύξης και θέρμανσης με χαμηλότερη κατανάλωση ενέργειας
- // Ιδανική επιλογή για ενδοδαπέδια θέρμανση και δροσισμό
- // Εύκολη σύνδεση για θέρμανση με καλοριφέρ, κλιματισμό - θέρμανση με fan coils και ζεστό νερό χρήσης
- // Κεντρικός έλεγχος με την χρήση ενσύρματου χειριστήριου (ελληνικό μενού)
- // Ρύθμιση και χειρισμός της συσκευής μέσω WiFi
- // Υψηλής ποιότητας κατασκευή που επιτρέπει την απρόσκοπτη λειτουργία ακόμα και σε ακραίες μετεωρολογικές συνθήκες
- // Κυκλοφορητής νερού με δυνατότητα ανύψωσης έως και 9m
- // Χαμηλή στάθμη θορύβου
- // 3 χρόνια εγγύηση ελληνικής αντιπροσωπείας

Υψηλής απόδοσης κινητήρα DC

- // Η καινοτόμος σχεδίαση του πυρήνα του κινητήρα παράγει υψηλή απόδοση
- // Μαγνήτης νεοδυσμίου υψηλής πυκνότητας
- // Στάτης συμπυκνωμένου τύπου
- // Νέα μόνωση κινητήρα με PET FILM
- // Μεγαλύτερο εύρος συχνοτήτων λειτουργίας

Καλύτερη ισορροπία και εξαιρετικοί χαμηλοί κραδασμοί

- // Δίδυμα εκκεντρικά έκκετρα 2 βαρίδια ζυγού
- // Χαμηλότερος θόρυβος λειτουργίας

Κινούμενα μέρη υψηλής σταθερότητας

- // Υλικό που ταιριάζει με στροφαλοφόρο και πτερύγιο
- // Ιδιαίτερα στιβαρά ρουλεμάν και υπερφινιρισμένο πτερύγιο
- // Μειωμένη απώλεια τριβής και μειωμένος θόρυβος λειτουργίας

ΑΞΙΟΠΙΣΤΙΑ

COMPRESSOR MITSUBISHI

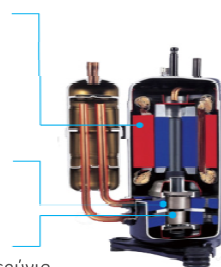

Πλακοειδής εναλλάκτης

- // Μεγάλες ποσότητες ζεστού νερού σε κάθε ζήτηση υψηλή απόδοση
- // Σταθερή θερμοκρασία στο νερό χρήσης
- // Έλεγχος αρχικής θερμοκρασίας
- // Ελάχιστη απώλεια από ακτινοβολία επομένως οικονομία ενέργειας
- // Λειτουργία του συστήματος μόνο κατά την στιγμή ζήτησης ζεστού νερού
- // Αξιοπιστος απαιτεί ελάχιστη συντήρηση

Βοηθητική πηγή ενέργειας (ηλεκτρική αντίσταση)

- // Έξτρα απόδοση σε δύσκολες καιρικές συνθήκες
- // 3kw σε μονοφασικές 9 kw στις τριφασικές

ΛΕΒΗΤΕΣ ΠΕΤΡΕΛΑΙΟΥ

- Μεγάλη οικονομία στο πετρέλαιο
- Άφθονο ζεστό νερό χρήσης με το άνοιγμα της βρύσης
- Ηλεκτρονικό Θερμοστάτη
- Ενεργειακή κλάση B' σε θέρμανση και ζεστό νερό
- Μικρές διαστάσεις

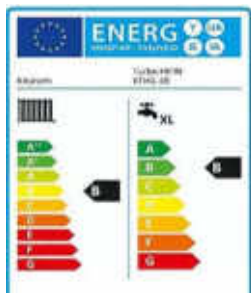

ΚΙΤΥΡΑΜΙ TURBO HI-FIN ΠΕΡΙΛΑΜΒΑΝΕΙ:

Καυστήρα πετρελαίου
Ενσωματωμένο εναλλάκτη για ΖΝΧ
Ηλεκτρονικό θερμοστάτη χώρου
Φίλτρο πετρελαίου
Ρευματολήπτη

Δεν περιλαμβάνει δοχείο διαστολής, καμινάδα, κυκλοφορητή.

ΤΥΠΟΣ	ΔΙΑΣΤΑΣΕΙΣ (Π*Μ*Υ) [mm]	ΑΠΟΔΟΣΗ ΣΕ [KW]	ΑΠΟΔΟΣΗ ΖΝΧ [KW]	ΤΙΜΗ [€]
TURBO HI FIN 20	365 x 650 x 930	20,50	21,40	1.300
TURBO HI FIN 25		26,10	27,00	1.390
TURBO HI FIN 30		30,30	30,60	1.480

Παροχές θέρμανσης : 1"

Παροχές ζυγ : 1/2"

ΠΑΡΕΛΚΟΜΕΝΑ ΕΞΑΡΤΗΜΑΤΑ

ΑΝΟΞΕΙΔΩΤΗ ΚΑΜΙΝΑΔΑ ΜΕ ΓΩΝΙΑ Φ80		36
ΠΙΝΑΚΑΣ ΑΥΤΟΝΟΜΙΑΣ 2-10 ΔΙΑΜΕΡΙΣΜΑΤΩΝ	NTX-1000	85
ΘΕΡΜΟΣΤΑΤΗΣ ΧΩΡΟΥ ΜΕ ΩΡΟΜΕΤΡΗΣΗ	NRS-50B	38
ΚΑΛΩΔΙΟ ΑΥΤΟΝΟΜΙΑΣ (ΕΝΑ/ΘΕΡΜΟΣΤΑΤΗ)	3PIN	3

ΛΕΒΗΤΕΣ ΠΕΤΡΕΛΑΙΟΥ

- Υψηλής απόδοσης λέβητας συμπύκνωσης πετρελαίου
- Αφθονο ζεστό νερό χρήσης με το άνοιγμα της βρύσης
- Ανοξειδωτος λέβητας με τεχνολογία συμπύκνωσης Hi-Fin
- Ενεργειακή κλάση Α' σε θέρμανση και ζεστό νερό
- Καυστήρας νέας γενιάς Low NoX
- Μικρές διαστάσεις



Τα μοντέλα **STANDARD** έχουν καυστήρα και μπόιλερ συνεχούς ροής και περιλαμβάνουν τρίοδη βάνα, αισθητήρια ροής, μαγνητικό φίλτρο και θερμοστάτη χώρου (NCTR50).

Τα μοντέλα **DELUXE** έχουν επιπλέον κυκλοφορητή Grundfos Inverter, δοχ. διαστολής, βαλβίδα ασφαλείας, βάνα πλήρωσης, μανόμετρο, αυτόματο εξαεριστικό και αισθητήρια ροής νερού.



ΤΥΠΟΣ	ΔΙΑΣΤΑΣΕΙΣ (Π*Μ*Υ) [mm]	ΑΠΟΔΟΣΗ ΣΕ [KW]	STANDARD	DELUXE
			ΤΙΜΗ [€]	ΤΙΜΗ [€]
NEW TURBO CONDENSING 17	385 X 654 X 933	19,80	1.660	1.860
NEW TURBO CONDENSING 21	483 X 750 X 1093	26,40	1.910	2.110
NEW TURBO CONDENSING 25	483 X 750 X 1093	30,10	2.030	2.230
NEW TURBO CONDENSING 30	483 X 750 X 1093	35,90	2.140	2.340
NEW TURBO CONDENSING 35	483 X 750 X 1093	41,90	2.250	2.450

Προσοχή. Σε περίπτωση αυτονομίας ενημερώστε μας να αντικαθιστούμε τον θερμοστάτη NCTR50 που περιέχεται στον λέβητα με τον NRS-500B χωρίς επιπλέον χρέωση.

ΠΑΡΕΛΚΟΜΕΝΑ ΕΞΑΡΤΗΜΑΤΑ

ΑΝΟΞΕΙΔΩΤΗ ΚΑΜΙΝΑΔΑ ΜΕ ΓΩΝΙΑ		40
ΑΝΤΑΠΤΟΡΑΣ ΚΑΜΙΝΑΔΑΣ Φ75/80		8
ΠΡΟΘΕΡΜΑΝΤΗΡΑΣ ΠΕΤΡΕΛΑΙΟΥ		32
ΠΙΝΑΚΑΣ ΑΥΤΟΝΟΜΙΑΣ 2-10 ΔΙΑΜΕΡΙΣΜΑΤΩΝ	NTX-1000	85
ΘΕΡΜΟΣΤΑΤΗΣ ΧΩΡΟΥ ΜΕ ΩΡΟΜΕΤΡΗΣΗ	NRS-50B	38
ΚΑΛΩΔΙΟ ΑΥΤΟΝΟΜΙΑΣ (ΕΝΑ/ΘΕΡΜΟΣΤΑΤΗ)	3PIN	3

ΑΝΟΞΕΙΔΩΤΟΙ ΛΕΒΗΤΕΣ ΠΕΤΡΕΛΑΙΟΥ ΣΥΜΠΥΚΝΩΣΗΣ BOILER HOUSE LOW NOX

	ΜΟΝΤΕΛΟ	ΔΙΑΣΤΑΣΕΙΣ (ΥxΠxΒ) [mm]	ΙΣΧΥΣ KW	ΤΙΜΗ €
				ΑΠΛΗ / COMBI
 Low NOx Περιγραφή :	BOILER HOUSE 15-21 LN	720 (870) x 440 x 600	18	2635€ / 3237€
	BOILER HOUSE 21-26 LN	720 (870) x 440 x 600	24	2704€ / 3405€
	BOILER HOUSE 26-35 LN	720 (870) x 440 x 600	32	2970€ / 3621€
	BOILER HOUSE 46-58 LN	1150*540*750	52	5101€
	BOILER HOUSE 58-70 LN	1150*540*750	64	5239€
<ul style="list-style-type: none"> - Υψηλός βαθμός απόδοσης - Ανοξειδωτός χάλυβας 316Ti (3mm) - Χαμηλό επίπεδο θορύβου 56 db - Με έλεγχο 2 κυκλοφορητών (Θέρμανσης και ZNX) - Νεος καυστήρας Low Nox με προθέρμανση πετρελαίου εργοστασιακά ρυθμιζόμενος και έτοιμος για χρήση biodiesel 20% - Ενσωματωμένη αντιστάθμιση - Περιλαμβάνονται Πίνακας ελέγχου(Καυστήρας πετρελαίου Low Nox biodiesel) - COMBI : Περιλαμβάνεται ανοξειδωτός εναλλάκτης παραγωγής ζεστών νερών χρήσης , κυκλοφορητή inverter , τριόδη βάνα, διακόπτη ροής, βαλβίδα ασφαλείας 				
ΤΕΧΝΙΚΑ ΧΑΡΑΚΤΗΡΙΣΤΙΚΑ				
Boiler House Low Nox		15-21	21-26	26-35
Ισχύς		18 kW	24 kW	32 kW
Βαθμός Απόδοσης		91,7%	91,2%	91,6%
Υδραυλικές Συνδέσεις		¾" Φ22	¾" Φ22	1" Φ22
Υδρ. Συνδ. Ζυχ (COMBI)		Φ15	Φ15	Φ15
Παραγ. Ζυχ (COMBI)		12 l/min	14 l/min	18 l/min
Βάρος		121 Kg / 138 kg	121 Kg / 138 kg	135 Kg / 149kg
Διάμετρος Καμινάδας		80 mm	80 mm	100 mm
Boiler House Low Nox		46-58	58-70	
Ισχύς		52	64	
Βαθμός Απόδοσης		91,2%	91,3%	
Υδραυλικές Συνδέσεις		1 1/4"	1 1/4"	
Βάρος		257 kg	301 kg	
Διάμετρος Καμινάδας		100	100	
				 Ηλεκτρονικός Πίνακας Ελέγχου με Ελληνικό menu

ΑΝΟΞΕΙΔΩΤΟΙ ΛΕΒΗΤΕΣ ΠΕΤΡΕΛΑΙΟΥ ΣΥΜΠΥΚΝΩΣΗΣ UTILITY

	ΜΟΝΤΕΛΟ	ΔΙΑΣΤΑΣΕΙΣ (ΥxΠxΒ) [mm]	ΙΣΧΥΣ KW	ΤΙΜΗ
				[€]
 Low NOx Περιγραφή :	UTILITY 15-21 LN	950 x 470 x 630	18	2.812
	UTILITY 21-26 LN	950 x 470 x 630	24	3.147
	UTILITY 26-35 LN	950 x 470 x 630	32	3.377
	<ul style="list-style-type: none"> - Υψηλός βαθμός απόδοσης - Ανοξειδωτός χάλυβας 316Ti (3mm) - Χαμηλό επίπεδο θορύβου - Με έλεγχο 2 κυκλοφορητών (Θέρμανσης και ZNX) - Περιλαμβάνονται Πίνακας ελέγχου, Καυστήρας πετρελαίου low nox biodiesel (20%), Οθόνη αφής, Ενσωματωμένη αντιστάθμιση 			
ΤΕΧΝΙΚΑ ΧΑΡΑΚΤΗΡΙΣΤΙΚΑ				
Grant Utility Low Nox		15-21	21-26	26-35
Ισχύς		18 kW	24 kW	32 kW
Βαθμός Απόδοσης		93%	92,4%	92,1%
Υδραυλικές Συνδέσεις		¾"	¾"	1"
Βάρος		113 Kg	113 Kg	142 Kg
Διάμετρος Καμινάδας		80 mm	80 mm	100 mm



Η σειρά λεβήτων **TT-C / TTW-C** είναι μία καινούρια σειρά 2021, που καλύπτει τις αυστηρότερες πιστοποιήσεις που απαιτούνται για τους λέβητες με καύσιμο πετρέλαιο.

Κατασκευάζονται βάσει των οδηγιών 811 , 813 και EN 303 και EN 304, με υψηλής αντοχής και απόδοσης χαλυβδοελάσματα καθώς και τούμπα Mannesmann.

Προστατεύονται με καλύμματα ηλεκτροστατικά βαμμένα για αντοχή στο χρόνο. Εξοπλίζονται με όλα τα απαραίτητα συστήματα λειτουργίας και ασφάλειας, για



Η σειρά λεβήτων **TT-C / TTW-C** περιλαμβάνει:

- Χαλύβδινο λέβητα με κάθετα τούμπα
- Κυκλοφορητή υψηλής απόδοσης **INVERTER Erp**
- Κλειστό δοχείο διαστολής βαρέως τύπου
- Τούμπα Mannesmann
- Χάλκινο εναλλάκτη παραγωγής ZNX μοντέλο **TTW-C**
- Ανοξειδωτους επιβραδυντές καυσαερίων
- Πλήρη ηλεκτρικό πίνακα οργάνων
- Πλήρη ηλεκτρονικό πίνακα οργάνων μοντέλο **TTW-C**
- Αντιπαγωγτική προστασία μοντέλο **TTW-C**
- Καλύμματα με ηλεκτροστατική βαφή
- Θερμομόνωση στο λέβητα

TTW- C με ηλεκτρονικό πίνακα και με παραγωγή ZNX και με αντιστάθμιση

**Βαθμός Απόδοσης
93,7%**

ΤΥΠΟΣ	TT-C 20	TT-C 30	TT-C 40
Ισχύς KW	20	30	40
Κυκλοφορητής	1"	1"	1 1/4"
Δοχείο διαστολής	8Lt	12Lt	12Lt
Καπνοδόχος	Φ80	Φ80	Φ80
Παροχές σύνδεσης	1"	1"	1 1/4"
Βάρος	100	105	125
Πλάτος	485	515	540
Βάθος	690	690	720
Ύψος	870	1065	1160
ΤΙΜΗ TT-C	1.063	1.195	1.420
ΤΙΜΗ TTW-C (ΜΕ ZNX)	1.443	1.600	1.838
ΘΕΡΜΟΣΤΑΤΗΣ ΜΕ ΕΝΤΟΛΗ ZNX (SIEMENS RDE 100,1 DHW)		118	
ΚΑΥΣΤΗΡΑΣ RIELLO	560		573

Ο καυστήρας παραδίδεται στο κουτί του και όχι συνδεδεμένος για λόγους εγγύησης

Σειρά Riello 40G (EN 267)



ΤΥΠΟΣ	ΠΑΡΟΧΗ ΚΑΥΣΙΜΟΥ Kg/h	ΙΣΧΥΣ		ΜΗΚΟΣ ΦΛΟΓΟΚ/ΛΗΣ	ΤΙΜΗ €
		KW	Kcal/h		
40 G3	2,0 - 3,0	23,8 - 35,5	20.500 - 30.500	86 mm	505,05 €
40 G5	2,3 - 5,0	28,0 - 60,0	24.100 - 51.600	107 mm	558,60 €
40 G10	4,5 - 10,0	54,0 - 120,0	46.400 - 103.200	108 mm	602,70 €
40 G20	8,0 - 18,0	95,0 - 213,0	81.700 - 183.000	118 mm	677,25 €
40 G20 S(*)	8,0 - 20,0	95,0 - 240,0	81.700 - 206.000	118 mm	770,70 €

*Διβάθμιος (1 μπέκ, εκκίνηση με χαμηλή πίεση πετρελαίου)

Σειρά Riello RG Gulliver (EN 267)



ΤΥΠΟΣ	ΠΑΡΟΧΗ ΚΑΥΣΙΜΟΥ Kg/h	ΙΣΧΥΣ		ΜΗΚΟΣ ΦΛΟ/ΚΕΦΑΛΗΣ	ΤΙΜΗ €
		KW	Kcal/h		
RG 0,1	1,9 - 3,0	22 - 35	18.400 - 30.000	93	499,80 €
RG 1	2,7 - 5,0	32 - 60	27.000 - 50.000	93	521,85 €
RG 2	4,0 - 10,0	47 - 199	40.800 - 100.200	115	582,75 €
RG 3	7,0 - 15,0	83 - 178	71.400 - 150.300	142	658,35 €
*RG 4S	10,0 - 20,0	119 - 237	100.200 - 200.400	142	747,60 €
*RG 5S	13,5 - 26,2	160 - 310	135.000 - 262.000	155	950,25 €

* Διβάθμιος (1 μπέκ, εκκίνηση με μειωμένη φλόγα)

** Διβάθμιος (2 μπέκ, δύο στάδια έναυσης/ λειτουργίας)

Σειρά Riello Για Ατομικές Μονάδες



ΤΥΠΟΣ	ΠΑΡΟΧΗ ΚΑΥΣΙΜΟΥ Kg/h	ΙΣΧΥΣ		ΤΙΜΗ €
		KW	Kcal/h	
G3X	1,6 - 3,0	29,0 - 35,9	16.000 - 30.800	384,00 €
G5X	2,3 - 5,0	28,0 - 60,0	24.000 - 51.600	393,00 €

Διαθέτουν χειροκίνητο τάμπερ αέρος

Και δεν φέρουν προστατευτικό καπάκι

Μπεκ Καυστήρων

Ρωτήστε για τιμή

STEINEN



ΚΑΠΝΟΔΟΧΟΙ ΔΙΠΛΟΙ ΙΝΟΧ-ΙΝΟΧ ΜΟΝΩΜΕΝΟΙ ΧΩΡΙΣ ΡΑΦΗ - ΕΞΑΡΤΗΜΑΤΑ ΔΙΠΛΑ											
ΔΙΑΜΕΤΡΟΣ (mm)	ΚΑΠΝΟΔΟΧΟΙ			ΚΑΜΠΥΛΕΣ		ΤΑΦ	ΗΜΙΤΑΦ	ΚΑΠΕΛΟ			
	ΤΕΜ 1Μ	ΤΕΜ 0,50	ΤΕΜ 0,25Μ	45°	90°			ΑΝΤΙΑΝΕΜ.	ΠΕΡΙΣΤΡΟΦ.	ΓΑΛΛΙΚΟ	ΚΙΝΕΖΙΚΟ
	ΤΙΜΗ/ΤΕΜ	ΤΙΜΗ/ΤΕΜ	ΤΙΜΗ/ΤΕΜ	ΤΙΜΗ/ΤΕΜ	ΤΙΜΗ/ΤΕΜ	ΤΙΜΗ/ΤΕΜ	ΤΙΜΗ/ΤΕΜ	ΤΙΜΗ/ΤΕΜ	ΤΙΜΗ/ΤΕΜ	ΤΙΜΗ/ΤΕΜ	ΤΙΜΗ/ΤΕΜ
80-125	41,05	24,21	14,52	33,51	41,60	50,33	67,49	27,20	57,85	31,66	19,01
80-130	41,41	24,42	15,34	34,04	42,04	50,54	67,84	30,37	-	-	19,14
100-150	49,09	28,22	16,93	34,58	46,87	60,26	70,46	31,88	58,09	35,69	21,27
125-180	58,34	34,41	20,99	43,71	52,46	67,39	79,84	37,98	65,24	40,06	25,29
130-180	59,85	35,31	21,53	44,43	55,87	69,78	84,11	37,98	65,24	40,06	25,29
150-200	66,93	39,49	24,08	49,21	63,51	74,83	88,27	39,86	66,41	43,57	27,85
180-230	76,78	45,30	27,63	60,09	75,92	85,96	107,56	40,89	71,34	54,80	30,27
200-250	85,28	50,31	30,69	66,69	80,21	100,44	122,41	42,43	71,50	58,73	31,48
230-300	99,59	58,75	35,83	79,79	105,92	125,76	149,97	49,79	73,13	71,27	38,32
250-300	103,18	60,87	37,13	81,84	110,47	128,80	161,61	49,79	73,13	71,27	38,32
300-350	121,90	71,92	43,87	108,81	143,49	166,29	221,13	64,46	77,19	-	43,45

ΑΚΑΜΠΤΟΙ ΑΜΟΝΩΤΟΙ ΚΑΠΝΟΔΟΧΟΙ ΙΝΟΧ ΧΩΡΙΣ ΡΑΦΗ											
ΠΕΡΙΓΡΑΦΗ	ΔΙΑΜΕΤΡΟΣ (ΤΙΜΗ/ΤΕΜ)										
	80	100	120 125	130	150	160 180	200	230	250	300	350
ΙΝΟΧ 1 μ.	14,65	16,31	18,82	19,14	22,11	26,39	29,45	33,77	36,79	44,40	51,65
ΙΝΟΧ 0,5 μ.	9,94	11,04	12,77	12,99	15,00	17,91	20,18	23,14	25,20	30,41	35,38

ΕΥΚΑΜΠΤΟΙ ΑΜΟΝΩΤΟΙ ΑΕΡΑΓΩΓΟΙ											
ΠΕΡΙΓΡΑΦΗ	ΔΙΑΜΕΤΡΟΣ (ΤΙΜΗ/Μ)										
	80	100	120	125	130	140	150	160	180	200	250
ΙΝΟΧ	15,70	17,43	23,31	23,84	24,80	28,44	28,61	30,54	33,81	36,87	47,60



ΕΞΑΡΤΗΜΑΤΑ ΑΜΟΝΩΤΩΝ ΚΑΠΝΟΔΟΧΩΝ ΙΝΟΧ										
ΔΙΑΜΕΤΡΟ Σ	ΚΑΜΠΥΛΗ 45°	ΚΑΜΠΥΛΗ 90°	ΕΣ ΜΕΤΑΤΟΠ.	ΤΑΦ	ΗΜΙΤΑΦ	ΜΟΥΦΑ	ΠΩΜΑ ΚΑΘΑΡ.	ΣΥΣΤΟΛΕΣ	ΣΤΗΡΙΓΜΑ	ΣΤΗΡΙΓΜΑ
ΣΕ mm									ΑΠΛΟ	ΕΝΙΣΧ/ΝΟ
	ΤΙΜΗ/ΤΕΜ	ΤΙΜΗ/ΤΕΜ	ΤΙΜΗ/ΤΕΜ	ΤΙΜΗ/ΤΕΜ	ΤΙΜΗ/ΤΕΜ	ΤΙΜΗ/ΤΕΜ	ΤΙΜΗ/ΤΕΜ	ΤΙΜΗ/ΤΕΜ	ΤΙΜΗ/ΤΕΜ	ΤΙΜΗ/ΤΕΜ
80	9,96	11,96	-	15,08	21,61	3,07	5,82	-	5,46	-
100	12,55	14,98	28,05	19,27	25,71	3,53	6,16	-	5,82	-
120	12,97	17,13	-	22,69	-	-	-	-	-	-
125	14,58	17,62	34,39	24,34	32,27	4,10	6,66	11,64	6,16	-
130	14,97	19,22	-	26,50	34,32	4,71	7,90	-	-	-
150	15,73	21,01	39,55	28,54	37,51	5,43	8,21	11,64	6,84	15,39
180	21,14	24,23	44,48	36,14	48,51	6,40	9,72	19,92	8,03	16,15
200	23,64	26,75	48,59	37,73	56,70	6,87	10,25	21,04	8,37	17,79
230	26,28	33,36	55,06	44,25	67,05	8,03	12,14	24,64	8,95	20,28
250	28,13	36,09	67,00	49,34	81,14	8,63	13,16	30,19	10,25	21,91
300	34,76	48,52	99,35	60,06	97,94	10,34	13,68	36,53	14,77	24,64

- ΓΙΑ ΜΕΓΑΛΥΤΕΡΕΣ ΔΙΑΣΤΑΣΕΙΣ ΚΑΤΟΠΙΝ ΣΥΝΕΝΝΟΗΣΗΣ
- ΥΠΑΡΧΕΙ ΔΥΝΑΤΟΤΗΤΑ ΠΑΡΑΔΟΣΗΣ ΓΑΛΒΑΝΙΖΕ ΚΑΜΙΝΑΔΩΝ
- ΠΑΡΑΔΟΣΗ ΕΝΤΟΣ 2 ΗΜΕΡΩΝ ΑΠΟ ΤΗΝ ΠΑΡΑΓΓΕΛΙΑ

Ο Χαλύβδινος Λέβητας στερεών καυσίμων **ECO-BURN** διαθέτει:



1. Ηλεκτρονικό πίνακα για τον έλεγχο του ανεμιστήρα, του κυκλοφορητή και του θερμοστάτη χώρου.
2. Ανεμιστήρα μεταβλητών στροφών
3. Πλήρη έλεγχο ταχύτητας ανεμιστήρα
4. Κατάλληλος και για καύση ξύλων, κάρβουνων αλλά και λιγνίτη
5. Σύστημα ασφάλειας κατά της υπερθέρμανσης (προαιρετικά)
6. Από χάλυβα ειδικής σκληρότητας 5mm.
7. Ηλεκτρική εντολή για έλεγχο και εγκατάσταση καυστήρα pellet.

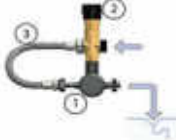

ΤΥΠΟΣ	ΙΣΧΥΣ KW	ΒΑΡΟΣ (KG)	ΚΑΠ/ΧΟΣ (Φ)	ΔΙΑΣΤΑΣΕΙΣ ΠΛΑΤΟΣ X ΜΗΚΟΣ X ΥΨΟΣ			ΤΙΜΗ
ECO-BURN 35 F	35	250	180	580	1110	1090	2065
ECO-BURN 45 F	45	275	180	580	1210	1090	2311
ECO-BURN 60 F	60	320	180	640	1210	1180	2603
ECO-BURN 75 F	75	375	180	640	1350	1180	2941
ΕΝΑΛΛΑΚΤΗΣ ΑΣΦΑΛΕΙΑΣ ΜΕ ΒΑΛΒΙΔΑ	35-75						324,8

ΠΑΡΕΛΚΟΜΕΝΑ ΕΞΑΡΤΗΜΑΤΑ



ΤΡΙΟΔΗ ΒΑΝΑ ΑΝΑΜΙΞΗΣ ΞΥΛΟΛΕΒΗΤΑ LK820 1"		ΤΡΙΟΔΗ ΒΑΝΑ ΑΝΑΜΙΞΗΣ ΞΥΛΟΛΕΒΗΤΑ LK820 1 1/4"		ΒΑΛΒΙΔΑ ΑΣΦΑΛΕΙΑΣ ΠΙΕΣΗΣ ΘΕΡΜΟΚΡΑΣΙΑΣ ΞΥΛΟΛΕΒΗΤΑ CHERBROS		ΘΕΡΜΟΣΤΑΤΗΣ ΕΝΑΛΛΑΚΤΗ ΞΥΛΟΛΕΒΗΤΑ	
02075	55°C 1"	126,00€	02519	02129		03229	3/4 95°C
12447	61°C 1"	126,00€	55°C 1 1/4"	128,00€	3/4 3BAR 90°C	41,0€	103,5€

Χαλύβδινοι λέβητες ξύλου Mimsan

Χαλύβδινος λέβητας ξύλου 4 διαδρομών



Περιλαμβάνονται :

- Πίνακας ελέγχου
- Ανεμιστήρας
- **Κυκλοφορητής Grundfos** UPM3 auto I 25/70 (130mm)
- Ρακόρ & στεγανοποιητικοί δακτύλιοι
- Μανόμετρο
- Σφαιρικός διακόπτης 1/2" ται θηλυκό 1/2" μαστός αρσενικός 1/2"
- Βούρτσα καθαρισμού, μάσα, λόγχη
- Δοχείο στάχτης

2 χρόνια εγγύηση

σύμφωνα με τους όρους και τις προϋποθέσεις του εντύπου εγγύησης



ΤΥΠΟΣ		ΒΚ 25	ΒΚ 40	ΒΚ 60	
Τιμή *	€	1.980	2.065	2.490	
Ισχύς	Kcal/h	25.000	40.000	60.000	
	kW	29	47	70	
Πίεση λειτουργίας	bar	2	2	2	
Πλάτος	A	mm	558	558	629
Πλάτος	A1	mm	625	625	688
Ύψος	H	mm	1.270	1.270	1.504
Μήκος	L	mm	804	928	980
Βάρος χωρίς νερό		Kgr	240	270	360
Διάμετρος Καμινάδας	E	mm	130	170	170

ΠΑΡΕΛΚΟΜΕΝΑ ΞΥΛΟΛΕΒΗΤΑ ΒΛΕΠΕ 08.1



ΤΕΧΝΙΚΑ ΧΑΡΑΚΤΗΡΙΣΤΙΚΑ BOILER Εσωτερική δεξαμενή από λαμαρίνα 2,5mm. Ενδιάμεσο χώρο πάχους 1,5mm. Εσωτερική αντιδιαβρωτική προστασία με υαλοποίηση (EN-4753-3) Συγκόλληση: MIG

Μόνωση: Πάχος πολυουρεθάνης 50mm υψηλής πυκνότητας 52kg/m³

Μέγιστη πίεση 10Bar—Πίεση δοκιμής 15Bar

Μέγιστη Θερμοκρασία 95°C

Ηλεκτρική αντίσταση 4kw

Εξωτερική επένδυση: Προκατασκευασμένο φύλλο πάχους 0,5mm

ΗΛΙΑΚΟΙ ΘΕΡΜΟΣΙΦΩΝΕΣ ΔΙΠΛΗΣ ΕΝΕΡΓΕΙΑΣ

ΤΥΠΟΣ	ΣΥΛΛΕΚΤΕΣ ΕΠΙΛΕΚΤΙΚΟΙ	ΕΠΙΦΑΝΕΙΑ m ²	ΤΙΜΗ [€]
PS-120/2,00	1	2.00	1.019,04
PS-150/2,00	1	2.00	1.058,09
PS-150/2,37	1	2.37	1.104,94
PS-150/2,72	1	2.72	1.153,55
PS-200/2,72	1	2.72	1.231,65
PS-200/4,00*	2	4.00	1.448,14

Περιλαμβάνονται: Συλλέκτης, Boiler, Βάση τάρτσας, Αντιψυκτικό και σετ σύνδεσης boiler- συλλέκτη.

BOILER	ΤΙΜΗ [€]	ΣΥΛΛΕΚΤΗΣ	ΤΙΜΗ [€]
PS 120LT	494,59	2,00m ² SOLO	311,96
PS 150LT	533,63	2,37m ² SOLO	358,81
PS 200LT	611,72	2,72m ² SOLO	407,42

ΒΑΣΗ ΓΙΑ ΤΑΡΤΣΑ	125,00
ΒΑΣΗ ΓΙΑ ΚΕΡΑΜΟΣΚΕΠΗ	150,00
ΚΙΤ ΣΥΝΔΕΣΗΣ ΗΛΙΑΚΟΥ	87,50
ΕΝΑΛΛΑΚΤΗΣ 3ΠΛΗΣ ΕΝΕΡΓΕΙΑΣ ΜΕ ΑΝΤΙΣΤΑΣΗ ΚΑΙ ΚΑΠΑΚΙ	130,00
ΚΑΛΥΜΜΑ ΗΛΙΑΚΟΥ ΣΥΛΛΕΚΤΗ (ΠΟΛΥΕΣΤΕΡ-PVC-ΑΛΟΥΜΙΝΙΟ)	66,67



Σειρά SOLO

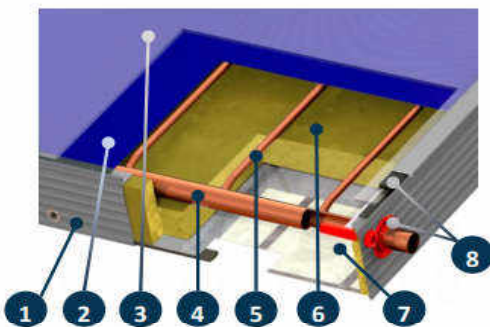

1. Κάσωμα: Αλουμίνιο (προαιρετικά βαμμένο).

2. Απορροφητική επιφάνεια: Αλουμινίου με υπερεπιλεκτική επίστρωση, εκπομπή (α=95%, ε=4%)

3. Υαλοπίνακας: Ασφαλείας (tempered) για μέγιστη ανθεκτικότητα σε ακραίες συνθήκες (χαλαζόπτωση).

4. Οριζόντιοι σωλήνες: Χαλκοσωλήνες Ø22. Κάθε υδροσκελετός δοκιμάζεται σε πίεση 15 bar. .

5. Κάθετοι σωλήνες: Χαλκοσωλήνες Ø8mm.

6. Θερμομόνωση: 30mm ειδικού οικολογικού ορυκτοβάμβακα για χρήση σε ηλιακά.

7. Πλάτη: Aluzinc 0,4mm. Πολύ καλές μηχανικές ιδιότητες και ανώτερη αντοχή στη διάβρωση, 7 φορές πιο ανθεκτικό στη διάβρωση από τον κοινό γαλβανισμένο χάλυβα.

8. Ροζέτες: Άριστη αδιαβροχοποίηση και επαρκής αερισμός του συλλέκτη.

Ο Συλλέκτης είναι πολύ υψηλής απόδοσης.

* Συνιστάται κιτ προστασίας από υπερθέρμανση.

ΚΟΙΝΑ ΤΕΧΝΙΚΑ ΧΑΡΑΚΤΗΡΙΣΤΙΚΑ ΤΟΥ ΘΕΡΜΟΣΙΦΩΝΑ ΤΗΣ ΣΕΙΡΑΣ ECOSYSTEM ΚΑΙ ΤΗΣ ΣΕΙΡΑΣ HELIOSOL

- Πλαίσιο συλλέκτη από προφίλ κράματος (Al- Mg -Si) καλυμμένο ηλεκτροστατικά με βαφή τύπου See Side Glass στους 220οC.
- Βαλβίδες εξαερισμού συλλέκτη.
- Άθραυστο κρύσταλλο ασφαλείας (Tempered glass) 4mm πάχους low-iron μέγιστης διαπερατότητας.
- Εξωτερικό περίβλημα θερμοδοχείου από αλουμίνιο ηλεκτροστατικά επικαλυμμένο με βαφή τύπου See Side Glass για αντοχή και στις πλέον αντίξοες καιρικές συνθήκες.

- Εξουδετέρωση ηλεκτρολυτικών φαινομένων με ανόδιο.
- Μόνωση boiler με οικολογική πολυουρεθάνη χωρίς CFC (προστασία όζοντος) πάχους 50mm.
- Μόνωση πετρομβάβακα 50 & 30 mm (πλάτης & πλευρικής).
- Επιλεκτικός απορροφητής οξειδίου του τιτανίου με ειδική επίστρωση συγκολλημένος με τεχνολογία laser
- Υδροσκελετός χάλκινος
- Στεγανοποίηση με μαύρη σιλικόνη και λάστιχο EPDM.

ΠΙΣΤΟΠΟΙΗΤΙΚΑ ΕΞΟΙΚΟΝΟΜΩ ΚΑΤ' ΟΙΚΟΝ

ΣΕΙΡΑ: HELIOSOL

· Εσωτερικός χαλύβδινος κάδος-πάχος χαλυβδοελασμάτων **2,5mm-** με εσωτερική τιτανιούχα επισμάλτωση φυγοκεντρικής μεθόδου στους 860°c

**ΗΛΙΑΚΟΙ ΘΕΡΜΟΣΙΦΩΝΕΣ ΤΙΤΑΝΙΟΥΧΟΥ ΣΜΑΛΤΟΥ HELIOSOL
ΜΕ ΕΠΙΛΕΚΤΙΚΟ ΣΥΛΛΕΚΤΗ ΕΠΙΣΤΡΩΣΗΣ ΟΞΕΙΔΙΟΥ ΤΟΥ ΤΙΤΑΝΙΟΥ**

ΤΥΠΟΣ	ΑΡΙΘΜΟΣ ΣΥΛΛΕΚΤΩΝ	ΤΙΜΗ	
		ΔΙΠΛΗΣ	ΤΡΙΠΛΗΣ ΕΝΕΡΓΕΙΑΣ
80/1,55 ΚΑΘ.	1 X 1,55m ²	1.060,00 €	-
120/1,95 ΚΑΘ.	1 X 1,95m ²	1.290,00 €	1.430,00 €
150/1,95 ΚΑΘ.	1 X 1,95m ²	1.350,00 €	1.490,00 €
150/2,24 ΚΑΘ	1 X 2,24m ²	1.390,00 €	1.540,00 €
150/2,50 ΚΑΘ.*	1 X 2,50m ²	1.430,00 €	1.570,00 €
150/3,10 ΚΑΘ.*	2 X 1,55m ²	1.640,00 €	1.800,00 €
200/3,10 ΚΑΘ.	2 X 1,55m ²	1.750,00 €	1.910,00 €
200/3,00 ΚΑΘ.	1 X 3,00m ²	1.750,00 €	1.910,00 €
200/4,00 ΚΑΘ.	2 X 2,00m ²	1.890,00 €	2.040,00 €
300/4,00 ΚΑΘ.	2 X 2,00m ²	2.410,00 €	2.560,00 €



- ✓ Ομοιοφία
- ✓ Ασφάλεια
- ✓ Ποιότητα
- ✓ Αξιοπιστία
- ✓ Ανοξείδωτη

ΜΕ ΒΑΣΗ ΚΕΡΑΜΟΣΚΕΠΗΣ ΕΠΙΒΑΡΥΝΣΗ +145€
ΠΕΡΙΛΑΜΒΑΝΕΙ ΛΑΜΕΣ ΣΤΗΡΙΞΗΣ ΚΑΙ ΝΤΙΖΟΣΤΡΙΦΩΝΑ

*Για BOILER 170LT (αντί για 150) επιπλέον 25€ (NETH +ΦΠΑ)

ΣΕΙΡΑ: ECOSYSTEM

· Εσωτερικός χαλύβδινος κάδος-πάχος χαλυβδοελασμάτων **3mm-** με εσωτερική τιτανιούχα επισμάλτωση φυγοκεντρικής μεθόδου στους 860°c

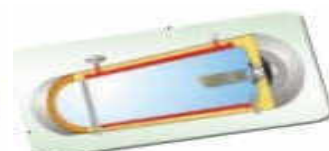
**ΗΛΙΑΚΟΙ ΘΕΡΜΟΣΙΦΩΝΕΣ ΤΙΤΑΝΙΟΥΧΟΥ ΣΜΑΛΤΟΥ ecosystem ΜΕ ΕΠΙΛΕΚΤΙΚΟ
ΣΥΛΛΕΚΤΗ ΕΠΙΣΤΡΩΣΗΣ ΟΞΕΙΔΙΟΥ ΤΟΥ ΤΙΤΑΝΙΟΥ**

ΤΥΠΟΣ	ΑΡΙΘΜΟΣ ΣΥΛΛΕΚΤΩΝ	ΤΙΜΗ		
		ΔΙΠΛΗΣ ΕΝΕΡΓΕΙΑΣ	ΤΡΙΠΛΗΣ ΕΝΕΡΓΕΙΑΣ	ΜΕ ΕΝΑΛΛΑΚΤΗ ΓΙΑ ΑΝΤΛΙΑ ΘΕΡΜΟΤΗΤΑΣ
120/1,95 ΚΑΘ.	1 X 1,99m ²	1.390,00 €	1.550,00 €	-
150/2,30 ΚΑΘ.	1 X 2,30m ²	1.560,00 €	1.720,00 €	2.150,00 €
150/2,30 ΟΡΙΖ.	1 X 2,30m ²	1.600,00 €	1.760,00 €	2.190,00 €
150/2,58 ΚΑΘ.	1 X 2,58m ²	1.610,00 €	1.770,00 €	2.200,00 €
150/3,10 ΚΑΘ.*	2X 1,55m ²	1.850,00 €	2.020,00 €	2.400,00 €
200/3,10 ΚΑΘ.	2 X 1,55m ²	1.960,00 €	2.120,00 €	2.510,00 €
200/3,06 ΚΑΘ.	1 X 3,06m ²	1.960,00 €	2.120,00 €	2.560,00 €
200/3,06 ΟΡΙΖ.	1 X 3,06m ²	2.000,00 €	2.160,00 €	2.510,00 €
200/4,10 ΚΑΘ.	2X 2,05m ²	2.030,00 €	2.200,00 €	2.560,00 €
300/4,10 ΚΑΘ.	2 X 2,05m ²	2.600,00 €	2.770,00 €	3.130,00 €

*Για BOILER 170LT (αντί για 150) επιπλέον 25€ (NETH +ΦΠΑ)

ΜΕ ΒΑΣΗ ΚΕΡΑΜΟΣΚΕΠΗΣ ΕΠΙΒΑΡΥΝΣΗ +145€-ΠΕΡΙΛΑΜΒΑΝΕΙ ΛΑΜΕΣ ΣΤΗΡΙΞΗΣ ΚΑΙ ΝΤΙΖΟΣΤΡΙΦΩΝΑ



ΣΥΣΤΗΜΑΤΑ ΒΕΒΙΑΣΜΕΝΗΣ ΚΥΚΛΟΦΟΡΙΑΣ IDEAL

ΜΟΝΤΕΛΟ	ΧΩΡΗΤΙΚΟ ΤΗΤΑ ΔΕΞΑΜΕΝΗΣ (λίτρα)	ΑΡΙΘΜΟΣ ΕΠΙΛ/ΚΩΝ ΣΥΛΛΕΚΤΩΝ	ΜΕΙΚΤΗ ΕΠΙΦΑΝΕΙΑ ΣΥΛΛΕΚΤΗ (m ²)	ΣΥΝΟΛΟ ΣΥΣΤΗΜΑΤΟΣ ΜΕ ΒΑΣΗ ΤΑΡΑΤΣΑΣ ΤΙΜΗ ΕΥΡΩ	ΣΥΝΟΛΟ ΣΥΣΤΗΜΑΤΟΣ ΜΕ ΒΑΣΗ ΚΕΡΑΜΟΣΚΕΠΗΣ ΤΙΜΗ ΕΥΡΩ
150/HP150/2,5	150	1	2,37	2003	2028
200/HP200/3	200	1	2,37	2312	2337
200/HP200/4	200	2	4,00	2396	2421
300/HP300/5	300	2	4,74	2901	2926
300/HP300/6	300	3	6,00	3270	3320
400/BL2/6	400	3	6,00	3695	3745
400/BL2/7,5	400	3	7,11	3835	3885
500/BL2/8	500	4	8,00	4396	4446
500/BL2/10	500	4	9,48	4583	4633
750/BL2/15	750	6	14,22	6728	6803
1000/BL2/20	1000	10	20,00	8149	8249



Οι παραπάνω τιμές δεν συμπεριλαμβάνουν την ηλεκτρική αντίσταση με τον θερμοστάτη

- Ηλεκτρική αντίσταση 2 - 4 kw με θερμοστάτη: 75,00 €
- Ηλεκτρική αντίσταση 6 kw(τριφασική) με θερμοστάτη 220V: 95,00 €
- Ηλεκτρική αντίσταση 9 kw(τριφασική) με θερμοστάτη 380V: 225,00 €

Τα παραπάνω συστήματα συμπεριλαμβάνουν:

- Ηλιακό συλλέκτη(ες) επιλεκτικό
- Μπόιλερ με δύο εναλλάκτες
- Κυκλοφορητή, (δυνατότητα για κιτ ηλιακών με επιπλέον χρέωση από 165€ νέτη τιμή)
- Δοχείο διαστολής (2) για κύκλωμα ηλιακών και boiler, βαλβίδες ασφαλείας, εξαεριστικά
- Διαφορικό θερμοστάτη,
- Βάση στήριξης των συλλεκτών
- Αντιψυκτικό υγρό
- Υδραυλικά εξαρτήματα συλλεκτών
- Αυτόματο πλήρωσης με μανόμετρο



ΚΙΤ ΗΛΙΑΚΟΥ

Ηλιακός σταθμός για ηλιακή υποβοήθηση

ΚΩΔ:1934

ΤΙΜΗ:491.00€



ΔΙΑΦΟΡΙΚΟ Σ ΘΕΡΜΟΣΤΑΤΗΣ CHARMEG

VARISOLS32 :Με 2 ή 3 αισθητήρια και οδήγηση Κυκλοφορητών ΡWMTΙΜΗ:157,50€

(ΠΕΡΙΛΑΜΒΑΝΟΝΤΑΙ 2 ΑΙΣΘΗΤΗΡΙΑ)

ΚΩΔ:12506

SHERPAM43:Χρησιμοποιεί μέχρι τέσσερα ανεξάρτητα αισθητήρια θερμοκρασίας,

20 Υδραυλικές διαμορφώσεις ΤΙΜΗ :260,20€

(ΠΕΡΙΛΑΜΒΑΝΟΝΤΑΙ 2 ΑΙΣΘΗΤΗΡΙΑ Επιπλέον αισθητήρια : 40€/τεμάχιο)

ΚΩΔ:13529

ΨΗΦΙΑΚΟ Σ ΘΕΡΜΟΣΤΑΤΗΣ ENDA ET-5411

ΚΩΔ: 11987 ΤΙΜΗ: 87,50€



Κωδ. 03518 Γωνία 3/4" θ- Φ22		Κωδ. 02872 Ρακόρ Σύσφιξης Φ22-Φ22		Κωδ. 11390 Σταυρός με ρακόρ Φ22		Κωδ. 10811 Σταυρός με ρακόρ Φ22/ Σετ		Κωδ. 10352 Ρακόρ Μηχανικής Σύσφιξης Αρ.Φ22	
Τιμή	7,18€	Τιμή	6,53€	Τιμή	12,24€	Τιμή	39,56€	Τιμή	5,06€



Τα boiler **IDEAL** κατασκευάζονται από ατσάλι υψηλής αντοχής, με προστασία εσωτερικά, άφογης υαλοποίησης, διπλής υάλωσης. Όλα τα boiler διαθέτουν:

- Ηλεκτρική αντίσταση από 1,5 έως 4 kW.
- Ανόδιο μαγνησίου.
- Θερμική μόνωση από παχύ στρώμα πολυουρεθάνης.
- Εγγύηση: [DUROGLASS 3 χρόνια](#)

BOILER ΖΕΣΤΟΥ ΝΕΡΟΥ

ΤΥΠΟΣ IDEAL	ΧΩΡ/ΤΑ [Lt]	ΔΙΑΜ. D	ΥΨΟΣ H	ΤΙΜΗ [€]	
				DURO-GLASS	
ΚΑΘΕΤΟ/ΔΑΠΕΔΟΥ/ΟΡΙΖΟΝΤΙΟ	60	39/44	85/62	227,50	4 kw
ΚΑΘΕΤΟ/ΔΑΠΕΔΟΥ/ΟΡΙΖΟΝΤΙΟ	80	39/44	96/80	237,50	4 kw
ΚΑΘΕΤΟ/ΔΑΠΕΔΟΥ/ΟΡΙΖΟΝΤΙΟ	100	39/44	127/95	275,00	4 kw
ΚΑΘΕΤΟ/ΔΑΠΕΔΟΥ	120	39/44	137/105	300,00	4 kw

ΘΕΡΜΟΣΙΦΩΝΕΣ ΖΕΣΤΟΥ ΝΕΡΟΥ

ΤΥΠΟΣ IDEAL	ΧΩΡ/ΤΑ [Lt]	ΔΙΑΜ. D	ΥΨΟΣ H	ΤΙΜΗ [€]	
				DURO-GLASS	
ΚΑΘΕΤΟΣ/ΔΑΠΕΔΟΥ	10	25	43	117,50	1,5kw
ΚΑΘΕΤΟΣ/ΔΑΠΕΔΟΥ	25	39	50	167,50	2,5 kw
ΚΑΘΕΤΟΣ/ΔΑΠΕΔΟΥ	40	39	65	182,50	4,0 kw
ΚΑΘΕΤΟΣ/ΔΑΠΕΔΟΥ/ΟΡΙΖΟΝΤΙΟΣ	60	39/44	85/62	200,00	4,0 kw
ΚΑΘΕΤΟΣ/ΔΑΠΕΔΟΥ/ΟΡΙΖΟΝΤΙΟΣ	80	39/44	96/80	210,00	4,0 kw
ΚΑΘΕΤΟΣ/ΔΑΠΕΔΟΥ	100	39/44	127/95	237,50	4,0 kw
ΚΑΘΕΤΟΣ/ΔΑΠΕΔΟΥ	120	39/44	137/105	255,00	4,0 kw

ΘΕΡΜΟΣΙΦΩΝΕΣ ΞΥΛΟΥ



ΤΥΠΟΣ	ΧΩΡΗΤΙΚΟΤΗΤΑ [Lt]	ΤΙΜΗ [€]
ΞΥΛΟΥ	80	287,50
ΞΥΛΟΥ-ΡΕΥΜ.	80	312,50
ΤΡΙΠΛΗΣ ΕΝΕΡΓΕΙΑΣ	80	375,00

ΚΩΔ:3050 ΒΑΛΒΙΔΑ ΘΕΡΜΟΣΙΦΩΝΟΥ ΣΤΑΥΡΟΣ : **8,00€**
 ΑΝΤΙΣΤΑΣΗ ΘΕΡΜΟΣΙΦΩΝΟΥ-BOILER : **23,73€**
 ΚΩΔ. 4752 ΘΕΡΜΟΣΤΑΤΗΣ ΑΝΤΙΣΤΑΣΗΣ : **13,97€**
 ΚΩΔ. 10068 ΑΝΟΔΙΟ ΑΝΤΙΣΤΑΣΗΣ : **8,62€**
 ΚΩΔ:3049 ΓΩΝΙΑΚΗ ΒΑΛΒΙΔΑ ΘΕΡΜΟΣΙΦΩΝΟΥ : **4,85€**



Οι θερμοσίφωνες επιβαρύνονται με τέλη ανακύκλωσης

Οι τιμές επιβαρύνονται με ΦΠΑ και μπορούν να αλλάξουν χωρίς προειδοποίηση

ΟΚΤΩΒΡΙΟΣ 2023

BOILER ΛΕΒΗΤΟΣΤΑΣΙΟΥ



SAMMLER BOILER ΛΕΒΗΤΟΣΤΑΣΙΟΥ ΚΑΙ ΑΝΤΛΙΑΣ ΘΕΡΜΟΤΗΤΑΣ

ΤΥΠΟΣ	ΧΩΡ/ΤΑ [Lt]	ΔΙΑΜΕΤΡ D	ΥΨΟΣ Η	ΤΙΜΗ [€]	
				ΔΙΠΛΗΣ	ΤΡΙΠΛΗΣ
ΚΑΘΕΤΟ	150*	580	1100	-	750
	200*	580	1300	-	872
	300*	580	1800	-	1.088

Περιλαμβάνεται Ηλεκτρική Αντίσταση

1. ΤΕΧΝΙΚΗ ΠΕΡΙΓΡΑΦΗ

- * Εσωτερική προστασία δοχείου με επισμάλτωση στους 860 ° C
- Μαγνήσιο για προστασία του δοχείου από ηλεκτρόλυση.
- Μέγιστη πίεση λειτουργίας 10 bar.
- Μέγιστη θερμοκρασία λειτουργίας 95° C .
- Μόνωση από πολυουρεθάνη 50mm
- Εναλλάκτης από επισμαλτωμένο σωλήνα 3/4" (Ήλιος – 10 bar max).
- Εναλλάκτης τύπου μανδύα (Αντλία θερμότητας – 3bar max)
- 5 χρόνια εγγύηση, ισχύουν κανόνες και προϋποθέσεις.

Sammler
SOLAR THERMAL SYSTEMS



Ιδανικό για αντλία θερμότητας
Ideal for Heat Pump application



Για εσωτερική/εξωτερική χρήση
For indoor/outdoor use

<https://www.celsius.gr/dat/233142DD/file.pdf>

IDEAL BOILER ΛΕΒΗΤΟΣΤΑΣΙΟΥ



ΤΥΠΟΣ	ΧΩΡ/ΤΑ [Lt]	ΔΙΑΜΕΤΡ D	ΥΨΟΣ Η	ΤΙΜΗ [€]	
				ΔΙΠΛΗΣ	ΤΡΙΠΛΗΣ
ΚΑΘΕΤΟ	400	750	1470	1.400	1.540
	500	750	1720	1.625	1.740
	750	950	2000	2.475	2.825
	1000	1050	2050	2.750	3.000
	1500	1050	2310	4.125	4.550
ΑΝΤΙΣΤΑΣΗ 4KW					73
ΑΝΤΙΣΤΑΣΗ 3ΦΑΣΙΚΗ 6KW ΜΕ ΘΕΡΜΟΣΤΑΤΗ 220V					88
ΑΝΤΙΣΤΑΣΗ 3ΦΑΣΙΚΗ 6KW ΜΕ ΘΕΡΜΟΣΤΑΤΗ 380V					225

<https://www.celsius.gr/dat/B63E54F2/file.pdf>

<https://www.celsius.gr/dat/0008AF1E/file.pdf>

ΔΟΧΕΙΑ ΑΠΟΘΗΚΕΥΣΗΣ

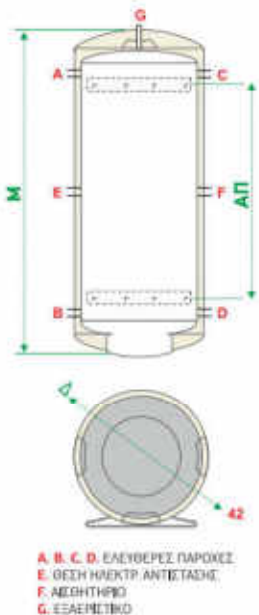

PRISMATHERM ΔΟΧΕΙΟ ΑΠΟΘΗΚΕΥΣΗΣ ΓΑΛΒΑΝ ΙΖΕ

ΜΕΓΕΘΟΣ	ΧΩΡΙΣ ΕΝΑΛ/ΤΗ	ΔΙΑΜΕΤΡΟΣ D (mm)	ΥΨΟΣ/ΜΗΚΟΣ L(mm)
60 ΛΤ*	340	420	650
80 ΛΤ*	375	420	850
100 ΛΤ*	418	420	1000
150 ΛΤ*	572	560	1120
200 ΛΤ*	663	600	1400

Κατάλληλα για Αντλίες Θερμότητας
Μέχρι τα 100λτ δυνατότητα κάθετης και επίτοιχης τοποθέτησης.

<https://www.celsius.gr/dat/A91D9C4A/FILE.PDF>

*Τεχνικά χαρακτηριστικά:

Η δεξαμενή αποθήκευσης νερού είναι κατασκευασμένη από γαλβανισμένο χάλυβα πάχους 2,5mm (σειρά BF) ή από χάλυβα DCP-DC/03 πάχους 2,0 mm με εσωτερική επισμάλτωση εμαγιέ (σειρά BF5).

Το εξωτερικό περίβλημα του δοχείου είναι από πλαστικοποιημένο χάλυβα υψηλών θερμοκρασιών RAL 9002 το οποίο εφαρμόζει απόλυτα με τα πλαϊνά καπ άκια τεχνολογίας ABS.

Ειδικό στήριγμα κλειστού τύπου για ασφαλή στερέωση σε τοίχο ή βάση δαπέδου για τοποθέτηση σε κάθετη διάταξη.

Η θερμική μόνωση του δοχείου είναι από ισχυρή πολυουρεθάνη πάχους 35mm και πυκνότητας 55kg/m³.

Όλα τα δοχεία συσκευάζονται με PVC θερμοσυρρίκνωση και καλύμματα διογκωμένης πολυστερίνης για εύκολη μεταφορά και αποθήκευση.

Η μέγιστη πίεση λειτουργίας είναι 10 bar. • Η μέγιστη θερμοκρασία λειτουργίας είναι 95οC. • Κατάλληλα και για ψύξη

IDEAL ΔΟΧΕΙΟ ΑΠΟΘΗΚΕΥΣΗΣ ΜΕ ΜΟΝΩΣΗ ΚΑΙ ΜΕ ΕΝΑΛΛΑΚΤΕΣ

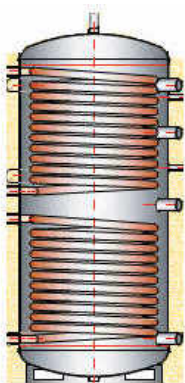

ΜΕΓΕΘΟΣ	ΧΩΡΙΣ ΕΝΑΛ/ΤΗ	1 ΕΝΑΛ/ΤΗ	2 ΕΝΑΛ/ΤΕΣ
150 ΛΤ	572	750	813
200 ΛΤ	663	850	900
300 ΛΤ	800	975	1100
500 ΛΤ	1125	1375	1550
750 ΛΤ	1300	1575	1875
1000 ΛΤ	1475	1750	2000

<https://www.celsius.gr/FD6995B2.el.aspx>

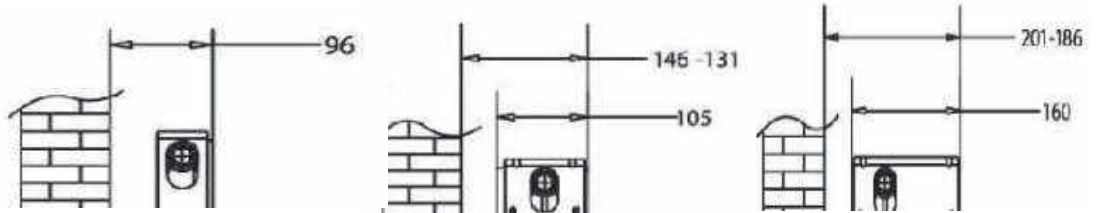

		ΤΥΠΟΣ 11			ΤΥΠΟΣ 22			ΤΥΠΟΣ 33		
		400	600	900	400	600	900	400	600	900
Kcal/h	400	287	407	570	552	786	1080	788	1115	1526
€		51	49	68	81	64	92	101	105	142
Kcal/h	500	365	508	713	690	983	1350	1003	1394	1907
€		58	60	82	89	72	101	114	116	157
Kcal/h	600		610	855	829	1179	1621	1217	1673	2289
€			65	92	98	80	113	128	122	172
Kcal/h	700		711	998	967	1376	1890		1952	2670
€			74	99	108	91	124		134	189
Kcal/h	800		813	1140	1104	1572	2161	1648	2230	3051
€			80	113	118	102	139	162	151	207
Kcal/h	900		915	1283	1242	1769	2430		2509	3433
€			93	128	126	114	154		168	233
Kcal/h	1000		1016	1426	1381	1966	2701	2078	2788	3814
Τιμή			102	140	139	122	180	191	184	271
Kcal/h	1100				1519	2163	2970		3066	4196
€					150	137	211		212	309
Kcal/h	1200				1657	2359	3241	2293	3345	4577
€					164	147	235	224	224	351
Kcal/h	1400					2753	3781		3903	5340
€						173	275		269	436
Kcal/h	1600					3146	4321	2929	4460	6072
€						216	316	298	320	511
Kcal/h	1800					3539	4862		5018	6831
€						246	348		369	571
Kcal/h	2000					3932	5402	3681	5575	7590
€						281	386	368	428	579

Η τιμή περιλαμβάνει πλήρες σετ στήριξης, τάπα και εξαεριστικό.

*Μέγιστη πίεση λειτουργίας 10bar *Χρώμα RAL 9010 *Italian Design

*Μέγιστη θερμοκρασία λειτουργίας 110°C *Πίεση δοκιμής 13bar

*Οι αποδόσεις των σωμάτων ισχύουν για προσαγωγή 90°C - επιστροφή 70°C και ΔΤ20°C

7438 ΣΤΗΡΙΓΜΑΤΑ ΔΑΠΕΔΟΥ **25,5 € ΤΙΜΗ/ΤΜΧ**



		ΤΥΠΟΣ 11			ΤΥΠΟΣ 22			ΤΥΠΟΣ 33		
		400	600	900	400	600	900	400	600	900
Kcal/h	400	287	407	570	552	786	1080	788	1115	1526
€		89	90	107	114	104	129	131	142	177
Kcal/h	500	365	508	713	690	983	1350	1003	1394	1907
€		100	99	121	121	111	138	143	152	190
Kcal/h	600	402	610	855	829	1179	1621	1217	1673	2289
€		105	105	131	129	119	149	154	158	205
Kcal/h	700	470	711	998	967	1376	1890	1433	1952	2670
€		110	113	136	137	129	160	169	169	221
Kcal/h	800		813	1140	1104	1572	2161	1648	2230	3051
€			119	150	146	139	174	183	185	237
Kcal/h	900		915	1283	1242	1769	2430		2509	3433
€			131	163	152	151	188		201	261
Kcal/h	1000		1016	1426	1381	1966	2701		2788	3814
Τιμή			140	174	164	157	212		215	297
Kcal/h	1100					2163	2970		3066	4196
€						172	241		240	332
Kcal/h	1200				1657	2359	3241		3345	4577
€					185	181	264		253	372
Kcal/h	1400					2753	3781		3903	5340
€						216	311		306	450
Kcal/h	1600					3146	4321		4460	6072
€						251	341		345	518
Kcal/h	1800					3539	4862		5018	6831
€						278	370		389	573
Kcal/h	2000					3932	5402		5575	7590
€						310	405		443	579

*διατίθενται μόνο με δεξιά σύνδεση

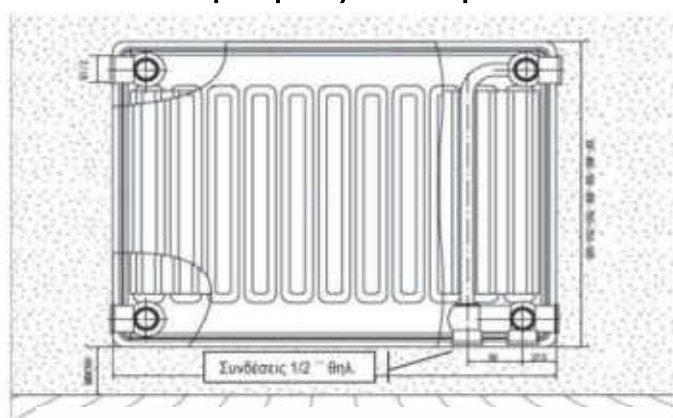

Τα σώματα μπορούν να τοποθετηθούν με δεξιά ή αριστερή σύνδεση με στηρίγματα τύπου πράντας (μέχρι μήκος 1600 απαιτούνται δύο πράντες και πάνω από αυτό τρεις). Εξαιρούνται τα σώματα τύπου 11K τα οποία διατίθενται μόνο με δεξιά σύνδεση.

- Οι αποδόσεις εμφανίζονται σε kcal/h για θερμοκρασίες προσαγωγής 90° C και επιστροφής 70° C.
- Συμβατά με θερμοστατικές κεφαλές Cherbro (M 30x1,5).
- Στην τιμή του σώματος περιλαμβάνονται τάπες, εξαεριστικό, στηρίγματα.
- Πίεση δοκιμής 13 bar.
- Πίεση λειτουργίας 10 bar.
- Χρώμα RAL 9010.
- Italian Design.

Σώματα αποσυσκευασμένα ή χτυπημένα δεν επιστρέφονται.



Σειρά PROFIL KOMPAKT

Made in GERMANY



L ↓	H →	11K				22K					33K				
		400	500	600	900	300	400	500	600	900	300	400	500	600	900
400	Kcal/h	326	395	463	663		583	705	825	1168			1015	1192	1672
	€	100,00	100,00	107,30	130,80		147,40	162,20	148,80	201,60			218,40	229,30	287,20
500	Kcal/h	407	497	579	828		728	881	1032	1460			1269	1490	2090
	€	102,60	102,60	113,20	137,80		167,10	181,30	172,00	233,50			247,40	259,70	332,20
600	Kcal/h	488	596	695	994		874	1058	1238	1752			1523	1788	2508
	€	107,90	110,50	127,70	157,50		186,80	202,80	193,90	266,70			273,70	292,90	374,30
700	Kcal/h	570	696	810	1159		1019	1234	1445	2044			1777	2087	2926
	€	142,10	121,10	197,30	179,90		201,30	222,00	215,90	298,70			294,70	320,50	417,80
800	Kcal/h	651	795	926	1325	914	1165	1411	1651	2336	1281	1663	2031	2358	3344
	€	128,90	128,90	214,70	202,50	188,20	216,80	239,10	221,80	345,50	286,80	313,20	315,80	326,10	464,20
900	Kcal/h	732	895	1042	1491	1028	1311	1587	1858	2628	1441	1871	2285	2683	3762
	€	136,80	139,50	200,20	222,80	202,10	234,20	259,40	242,60	379,70	313,10	339,50	342,10	350,90	509,62
1000	Kcal/h	814	994	1158	1656	1142	1456	1763	2064	2920	1602	2079	2539	2981	4180
	€	147,40	152,60	208,90	258,20	215,50	252,60	277,90	262,70	414,70	331,60	365,80	368,40	381,30	554,20
1100	Kcal/h	895	1093	1274	1822	1256	1602	1940	2270	3212	1762	2287	2793	3280	4598
	€	155,30	163,20	226,30	287,20	228,40	271,00	294,50	282,80	465,60	352,60	392,10	394,70	411,40	619,40
1200	Kcal/h	977	1193	1389	1988	1371	1748	2116	2477	3504	1922	2495	3047	3577	5016
	€	165,80	173,70	240,80	295,90	241,10	286,80	316,20	303,20	520,70	373,70	421,10	421,10	436,60	664,40
1400	Kcal/h	1140	1392	1621	2319	1600	2039	2469	2890	4088	2243	2911	3555	4174	5852
	€	184,20	200,00	269,80	330,80	267,90	339,50	374,30	371,00	591,60	418,40	494,70	500,00	544,30	786,30
1600	Kcal/h	1303	1590	1852	2650	1828	2330	2822	3303	4672	2563	3327	4063	4770	
	€	215,80	221,10	295,90	365,60	302,40	392,10	432,30	430,50	692,50	478,90	565,80	565,80	630,00	
1800	Kcal/h	1465	1789	2084		2057	2622	3174	3716		2883	3743	4571	5366	
	€	250,00	260,50	324,90		340,80	444,70	490,30	495,10		539,50	642,10	644,70	726,70	
2000	Kcal/h	1628	1988	2315		2285	2913	3527	4129		3204	4158	5079	5963	
	€	276,30	281,60	354,00		382,60	505,20	557,10	563,80		607,90	726,30	723,70	826,20	
2300	Kcal/h		2286	2662		2628	3350	4056	4749		3685	4782		6857	
	€		310,50	391,70		442,10	589,40	635,40	666,20		702,60	839,50		967,10	
2600	Kcal/h		2584	3010		2971	3787	4586	5368		4165				
	€		334,20	420,70		505,30	681,60	731,10	775,60		813,20				
3000	Kcal/h		2982	3473		3428	4370	5291	6194		4806				
	€		394,70	487,70		589,50	786,80	867,50	924,20		944,70				

Ετοιμοπαράδοτα σώματα

- Οι αποδόσεις εμφανίζονται σε kcal/h σύμφωνα με το DIN 4705 για θερμοκρασίες προσαγωγής 90° C επιστροφής 70° C
- Στην τιμή του σώματος περιλαμβάνονται τάπες, εξαρτηστικό, στηρίγματα.
- Χρώμα RAL 9016. Διατίθενται και άλλες αποχρώσεις με επιβάρυνση 30%.
- Σώματα αποσυσκευασμένα ή χτυπημένα δεν επιστρέφονται.



Σειρά PROFIL VENTIL

Made in GERMANY



L ↓	H →	11K				22K					33K							
		400	500	600	900	300	400	500	600	900	300	400	500	600	900			
400	Kcal/h	326	395	463	663	583	705	825	1168							1015	1192	1672
	€	182,50	188,00	179,30	210,50	221,10	227,70	213,40	261,90							341,40	311,20	370,00
500	Kcal/h	407	497	579	828	728	881	1032	1460							1269	1490	2090
	€	187,60	193,20	184,60	218,10	239,40	246,60	239,00	295,00							354,20	345,80	417,50
600	Kcal/h	488	596	695	994	874	1058	1238	1752							1523	1788	2508
	€	193,90	199,70	190,00	226,70	265,30	273,30	264,80	328,70							380,00	384,10	466,20
700	Kcal/h	570	696	810	1159	1019	1234	1445	2044							1777	2087	2926
	€	207,60	213,80	202,10	246,10	282,20	290,70	290,50	362,70							405,70	420,90	514,40
800	Kcal/h	651	795	926	1325	914	1165	1411	2336	1281	1663	2031	2358	3344				
	€	221,20	227,80	213,90	264,10	267,10	299,20	308,20	410,90	379,30	418,60	431,20	422,70	562,60				
900	Kcal/h	732	895	1042	1491	1028	1311	1587	2628	1441	1871	2285	2683	3762				
	€	232,70	239,70	226,70	283,90	282,20	320,70	330,30	447,40	406,10	448,20	461,60	454,40	610,80				
1000	Kcal/h	814	994	1158	1656	1142	1456	1763	2920	1602	2079	2539	2981	4180				
	€	244,40	251,70	239,70	301,60	297,10	342,10	352,40	483,10	432,80	477,70	492,00	486,30	658,90				
1100	Kcal/h	895	1093	1274	1822	1256	1602	1940	3212	1762	2287	2793	3280	4598				
	€	257,40	265,10	253,40	329,40	313,20	362,80	373,70	537,60	458,70	507,70	522,90	517,90	733,40				
1200	Kcal/h	977	1193	1389	1988	1371	1748	2116	3504	1922	2495	3047	3577	5016				
	€	270,10	278,20	266,40	359,60	328,60	383,90	395,40	598,20	484,00	537,70	553,80	551,30	814,50				
1400	Kcal/h	1140	1392	1621	2319	1600	2039	2469	4088	2243	2911	3555	4174	5852				
	€	294,70	303,50	291,50	437,40	359,20	448,20	461,60	674,50	535,40	624,40	643,10	678,10	956,90				
1600	Kcal/h	1303	1590	1852	2650	1828	2330	2822	4672	2563	3327	4063	4770					
	€	327,10	336,90	332,60	521,40	403,50	511,50	526,80	783,70	606,60	711,80	733,10	786,60					
1800	Kcal/h	1465	1789	2084		2057	2622	3174	3716	2883	3743	4571	5366					
	€	366,50	377,50	369,10		446,20	572,20	589,40	615,30	674,60	801,40	825,40	886,90					
2000	Kcal/h	1628	1988	2315		2285	2913	3527	4129	3204	4158	5079	5963					
	€	406,20	418,40	410,80		496,90	643,70	663,00	692,10	759,30	899,10	926,10	997,90					
2300	Kcal/h		2286	2662		2628	3350	4056	4749	3685	4782		6857					
	€		478,00	469,60		568,20	746,40	768,80	804,40	875,50	1042,5		1156,9					
2600	Kcal/h		2584	3010		2971	3787	4586	5368	4165								
	€		516,10	521,70		644,90	856,50	882,20	924,30	1000,8								
3000	Kcal/h		2982	3473		3428	4370	5291	6194	4806								
	€		607,60	551,60		748,40	1005,0	1035,2	1084,6	1167,7								



Ετοιμοπαράδοτα σώματα

- Οι αποδόσεις εμφανίζονται σε kcal/h σύμφωνα με το DIN 4705 για θερμοκρασίες προσαγωγής 90° C επιστροφής 70° C
- Στην τιμή του σώματος περιλαμβάνονται τάπες, εξαεριστικό, στηρίγματα.
- Χρώμα RAL 9016. Διατίθενται και άλλες αποχρώσεις με επιβάρυνση 30%.
- Σώματα αποσυσκευασμένα ή χτυπημένα δεν επιστρέφονται.

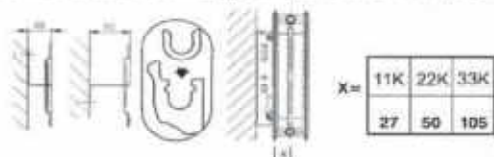

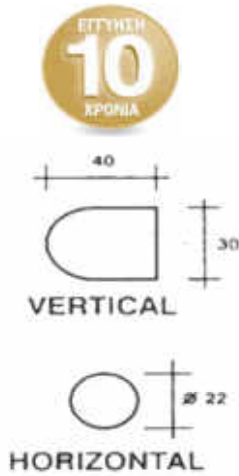

ΤΥΠΟΣ	ΠΕΡΙΕΚ	ΒΑΡΟΣ	ΑΠΟΔΟΣΗ	Τιμή €	Τιμή €	Τιμή €	Τιμή €
ΥΨΟΣ/ΠΛΑΤΟΣ	lit ΝΕΡΟΥ	Kg	90-70-20° C KCAL/H	(Χρωμέ)	(Ανθρακί)	(Μαύρο)	(Λευκά)
800/300	2,50	3,8	312	-	-	-	49,90
800/400	2,90	4,6	357	103,40	68,20	68,20	46,25
800/500	3,30	5,3	426	111,00	74,90	74,90	50,01
800/600	3,70	6,1	495	120,50	81,90	81,90	66,40
1200/300	3,60	3,6	410	-	83,60	83,60	67,90
1200/400	4,30	4,3	530	139,90	92,00	92,00	64,80
1000/500	4,90	4,9	634	-	-	-	69,40
1200/500	4,90	4,9	634	151,20	101,80	101,80	70,99
1200/600	5,60	5,6	737	163,70	111,90	111,90	77,91
1500/300	4,50	4,5	522	171,10	103,30	103,30	79,90
1500/400	5,30	5,3	668	188,20	122,40	122,40	80,60
1500/500	6,20	6,2	800	202,60	136,30	136,30	88,19
1500/600	7,00	7,0	931	245,20	149,50	149,50	112,70
1800/300	5,40	5,4	647	-	-	142,50	114,90
1800/400	6,50	6,5	810	244,70	142,50	142,50	117,00
1800/500	7,50	7,5	968	255,30	158,80	158,80	129,80
1800/600	8,50	8,5	1126	285,10	175,00	175,00	142,60

ΠΛΑΤΟΣ	ΑΠΟΣΤΑΣΗ ΚΕΝΤΡΩΝ mm
300	255
400	365
500	465
600	565



Σειρά B 20S



ΤΥΠΟΣ	ΥΨΟΣ	ΠΛΑΤΟΣ	ΚΕΝΤΡΑ	ΠΕΡΙΕΧ ΝΕΡΟΥ	ΒΑΡΟΣ	ΑΠΟΛΟΣΗ	ΤΙΜΗ €
	mm	mm	mm	lt	(Kg)	KCAL/H 75/65/20 ° C	(Λευκά)
800/400	764	390	350	2,70	5,40	239	262,00
800/500	764	490	450	3,20	6,20	295	267,00
800/600	764	590	550	3,60	7,00	349	272,00
800/750	764	740	700	4,30	8,20	430	306,00
1200/400	1174	390	350	4,20	8,50	359	316,00
1200/500	1174	490	450	4,90	9,70	442	316,00
1200/600	1174	590	550	5,60	10,90	526	314,00
1200/750	1174	740	700	6,60	12,70	647	340,00
1500/400	1502	390	350	5,40	10,80	468	374,00
1500/500	1502	490	450	6,30	12,40	577	369,00
1500/600	1502	590	550	7,10	13,90	685	375,00
1500/750	1502	740	700	8,40	16,20	844	400,00
1800/400	1789	390	350	6,50	13,00	562	428,00
1800/500	1789	490	450	7,50	14,90	693	406,00
1800/600	1789	590	550	8,50	16,70	822	412,00
1800/750	1789	740	700	10,1	19,50	1013	457,00
1800/900	1789	890	850	10,8	22,50	1185	518,00

Τα σώματα συνοδεύονται από τάπα 1/2", εξαεριστικό 1/2" και σετ στηριγμάτων τοίχου.

Μέγιστη θερμοκρασία λειτουργίας 110 ° C . Πίεση δοκιμής 13 bar. Πίεση λειτουργίας 10 bar. Διατίθεται σε λευκό χρώμα (RAL 9016)

*Η KERMI για περιβαλλοντικούς λόγους έχει σταματήσει οριστικά την παραγωγή χρωμέ σωμάτων

FAN COIL ΝΕΡΟΥ ΨΥΞΗΣ - ΘΕΡΜΑΝΣΗΣ BRAVAIR

BRAVAIR PRO FCL FAN COIL ΔΑΠΕΔΟΥ/ΟΡΟΦΗΣ					
ΘΕΡΜΟΚΡΑΣΙΑ ΝΕΡΟΥ ΕΙΣΟΔΟΥ/ΕΞΟΔΟΥ	ΘΕΡΜΑΝΣΗ		ΨΥΞΗ	Διαστάσεις ΜΗΚΟΣ x ΠΛΑΤΟΣ x ΥΨΟΣ *	ΤΙΜΗ
	50°C/45°C	70°C/60°C	7°C/12°C		
ΘΕΡΜΟΚΡΑΣΙΑ ΕΙΣΕΡΧΟΜΕΝΟΥ ΑΕΡΑ	20°C	20°C	DB 27°C WB 19°C		
ΜΟΝΤΕΛΟ	KW	KW	KW	mm	€
FCL - 030	1.95	3.50	1.80	790*235*555	320,00 €
FCL - 040	2.75	4.80	2.70	940*235*555	350,00 €
FCL - 060	3.75	6.20	3.60	980*235*555	375,00 €
FCL - 070	4.65	7.40	4.50	1100*235*555	400,00 €
FCL - 080	6.30	8.80	5.40	1260*235*555	430,00 €
FCL - 110	8.00	11.60	7.20	1450*235*555	540,00 €
FCL - 140	9.80	14.80	9.00	1680*235*555	ΑΝΑΜΕΝΕΤΑΙ
FCL - 160	11.20	17.70	10.8	1880*235*555	ΑΝΑΜΕΝΕΤΑΙ
FCL - 190	13.00	19.30	12.6	2070*235*555	ΑΝΑΜΕΝΕΤΑΙ

Οι μονάδες FCL προσφέρονται με αριστερή ή δεξιά παροχή.

ΠΟΔΑΡΙΚΑ ΣΤΗΡΙΞΗΣ : περιλαμβάνονται ΤΗΛΕΧΕΙΡΙΣΤΗΡΙΟ : 10€

bravair
clima



*(με ποδαράκια Υ*640mm)

BRAVAIR HOME FCS 13cm FAN COIL ΔΑΠΕΔΟΥ/ΟΡΟΦΗΣ					
ΘΕΡΜΟΚΡΑΣΙΑ ΝΕΡΟΥ ΕΙΣΟΔΟΥ/ΕΞΟΔΟΥ	ΘΕΡΜΑΝΣΗ		ΨΥΞΗ	Διαστάσεις ΜΗΚΟΣ x ΠΛΑΤΟΣ x ΥΨΟΣ	ΤΙΜΗ
	50°C/45°C	70°C/60°C	7°C/12°C		
ΘΕΡΜΟΚΡΑΣΙΑ ΕΙΣΕΡΧΟΜΕΝΟΥ ΑΕΡΑ	20°C	20°C	DB 27°C WB 19°C		
ΜΟΝΤΕΛΟ	KW	KW	KW	mm	€
FCS - 025	1.50	2.60	1.05	692*131*657	410,00 €
FCS - 040	2.85	3.98	1.98	892*131*657	470,00 €
FCS - 060	4.20	5.82	2.89	1092*131*657	535,00 €
FCS - 080	5.25	7.25	3.62	1292*131*657	595,00 €
FCS - 100	6.00	9.48	4.13	1492*131*657	660,00 €

Οι μονάδες FCS προσφέρονται με αριστερή ή δεξιά παροχή.

Περιλαμβάνονται: Ψηφιακός Θερμοστάτης με οθόνη αφής, εύκαμπτοι σωλήνες σύνδεσης και αποστράγγισης

ΠΟΔΑΡΙΚΑ ΣΤΗΡΙΞΗΣ : 16€/SET ΤΗΛΕΧΕΙΡΙΣΤΗΡΙΟ : 12€ ΤΡΙΟΔΗ ΒΑΝΑ : 86€

ΔΥΝΑΤΟΤΗΤΑ WIFI: 42€

bravair
clima

Λεπτό Fan Coil 13cm
Τοποθέτηση σε δάπεδο, τοίχο ή οροφή



BRAVAIR HOME JYBG FAN COIL ΤΟΙΧΟΥ					
ΘΕΡΜΟΚΡΑΣΙΑ ΝΕΡΟΥ ΕΙΣΟΔΟΥ/ΕΞΟΔΟΥ	ΘΕΡΜΑΝΣΗ		ΨΥΞΗ	Διαστάσεις ΜΗΚΟΣ x ΠΛΑΤΟΣ x ΥΨΟΣ	ΤΙΜΗ
	50°C/45°C	70°C/60°C	7°C/12°C		
ΘΕΡΜΟΚΡΑΣΙΑ ΕΙΣΕΡΧΟΜΕΝΟΥ ΑΕΡΑ	20°C	20°C	DB 27°C WB 19°C		
ΜΟΝΤΕΛΟ	KW	KW	KW	mm	€
JYBG-2P	5.30	7.20	4.00	850*265*210	410,00 €
JYBG-3P	6.40	8.50	5.50	1100*330*250	470,00 €

Οι μονάδες JYBG προσφέρονται με αμφίπλευρη παροχή.

Περιλαμβάνονται: ασύρματο τηλεχειριστήριο και βάση. Wifi κατόπιν παραγγελίας.

bravair
clima





ΔΑΠΕΔΟΥ FCU-LM



**ΚΡΥΦΑ ΟΡΟΦΗΣ
 FP-WA**



**ΚΑΣΕΤΑ
 ΨΕΥΔΟΡΟΦΗΣ
 FCU-Ca**



ΤΟΙΧΟΥ FCU-BM

	ΟΡΟΦΗΣ ΔΑΠΕΔΟΥ FCU-LM			ΚΡΥΦΑ FP-WA		ΚΑΣΕΤΑ FCU-Ca		ΤΟΙΧΟΥ FCU-BM	
ΤΥΠΟΣ	ΨΥΞΗ/ ΘΕΡΜ	ΤΙΜΗ	ΨΥΞΗ/ ΘΕΡΜ	ΤΙΜΗ	ΨΥΞΗ/ ΘΕΡΜ	ΤΙΜΗ	ΨΥΞΗ/ ΘΕΡΜ	ΤΙΜΗ	
	CFM	KW	€	KW	€	KW	€	KW	€
FCU34	200	2.17/3.60	440	2.17/3.49	237	-	-	-	-
FCU51	300	2.95/5.04	492	3.12/5.01	290	-	-	2.7/4.5	525
FCU68	400	4.09/7.03	562	4.09/6.73	314	3.60/5.40	817	3.6/5.4	575
FCU85	500	4.70/7.87	580	4.70/7.62	337	4.60/6.70	903	4.5/6.75	683
FCU102	600	5.58/9.42	640	6.07/9.76	365	5.40/8.10	971	5.3/9.7	763
FCU136	800	7.37/12.6	817	8.21/13.18	495	7.20/10.8	1044	7.2/10.8	814
FCU170	1000	9.70/16.2	907	9.38/14.81	536	9.0/13.5	1128	-	-
FCU204	1200	11.29/18.0	976	11.65/18.0	613	10.8/16.2	1190	-	-
FCU238	1400	12.49/19.7	1126	12.49/19.7	698	12.6/18.9	1237	-	-
ΧΕΙΡΙΣΤΗΡΙΟ (FC220)			65€		-		ΝΑΙ		ΝΑΙ

- Οι μονάδες δαπέδου FCU-LM επιβαρύνονται με το χειριστήριό τους
- Οι μονάδες τοίχου BM διαθέτουν ασύρματο χειριστήριο.
- Οι κασέτες διαθέτουν ασύρματο χειριστήριο και αντλία συμπυκνωμάτων.
- Τα καναλάτα είναι χαμηλής στατικής. Διατίθενται υψηλής στατικής κατόπιν συνεννόησης.

- Θερμοκρασία νερού εισόδου – εξόδου για ψύξη : 7°C / 12°C DB : 27°C
- Θερμοκρασία νερού εξόδου για θέρμανση : 60°C DB : 21°C



δαπέδου εμφανή



δαπέδου - οροφής



τύπου αεραγωγών



τύπου κασέτας

		ΔΑΠΕΔΟΥ LM		ΟΡΟΦΗΣ ΔΑΠΕΔΟΥ ZD-K		ΚΡΥΦΑ WAH-K		ΚΑΣΕΤΑ XD	
ΤΥΠΟΣ	CFM	ΨΥΞΗ/ ΘΕΡΜ	ΤΙΜΗ	ΨΥΞΗ/ ΘΕΡΜ	ΤΙΜΗ	ΨΥΞΗ/ ΘΕΡΜ	ΤΙΜΗ	ΨΥΞΗ/ ΘΕΡΜ	ΤΙΜΗ
		KW	€	KW	€	KW	€	KW	€
FP22	180	1.4/2.0	409,7						
FP34	200	1.9/2.3	424,7	1.9/2.4	556	2.0/2.3	257		
FP51	300	2.8/3.4	445,3	2.8/3.4	566	3.1/3.5	284		
FP68	400	3.2/3.8	463,3	3.6/4.1	586	3.55/4.5	306		
FP85	500	4.2/4.9	481,4	3.6/4.2	639	4.5/4.9	330		
FP102	600	5.0/5.9	538,2	5.2/6.0	691	5.2/6.3	353		
FP119	650	5.3/6.5	556,2						
FP125	700							6.0/6.9	745
FP136	800			6.35/6.7	759	6.9/8.2	449		
FP140	800							7.4/8.4	766
FP160	900							8.4/9.0	789
FP170	1000			8.9/10.8	963	7.2/9.2	507		
FP180	1000							9.5/10.5	828
FP204	1200			9.9/12.2	989	10.2/12.0	573		
ΑΣΥΡΜΑΤΟ ΧΕΙΡΙΣΤΗΡΙΟ			-		ΝΑΙ		ΝΑΙ		ΝΑΙ

		ΤΟΙΧΟΥ FR/WA2		ΤΟΙΧΟΥ FRD/B4	
ΤΥΠΟΣ	CFM	ΨΥΞΗ/ ΘΕΡΜ	ΤΙΜΗ	ΨΥΞΗ/ ΘΕΡΜ	ΤΙΜΗ
		KW	€	KW	€
FP34	200			2.1/2.2	335
FP51	300	1.4/2.0	465,6	2.6/2.7	359
FP68	400			3.5/3.6	394
FP85	500	3.1/3.3	517,9	4.2/4.5	417
ΑΣΥΡΜΑΤΟ ΧΕΙΡΙΣΤΗΡΙΟ			ΝΑΙ		ΝΑΙ



Μονάδες Τοίχου

- Θερμοκρασία νερού εισόδου – εξόδου για ψύξη : 7°C / 12°C DB : 27°C
- Θερμοκρασία νερού εξόδου για θέρμανση : 45°C DB : 20°C

ΔΙΑΚΟΠΤΕΣ ΣΩΜΑΤΩΝ



ΓΩΝΙΑΚΟΣ ΘΗΛΥΚΟΣ 1/2" G 1/2" 3,00 € Cherbros Με στυποθλίπτη 8,65 € Ιταλίας 8,05 € 	ΙΣΙΟΣ ΘΗΛΥΚΟΣ 1/2" Ιταλίας 8,56 € Cherbros 9,02 € 	ΓΩΝΙΑΚΟΣ ΑΡΣΕΝΙΚΟΣ 1/2"(24-19) Cherbros Με στυποθλίπτη 8,65 € 	ΙΣΙΟΣ ΑΡΣΕΝΙΚΟΣ 1/2"(24-19) Cherbros 8,10 € 
--	--	---	--

ΘΕΡΜΟΣΤΑΤΙΚΟΙ ΔΙΑΚΟΠΤΕΣ 1/2" ΚΑΙ ΚΕΦΑΛΕΣ

ΘΕΡΜΟΣΤΑΤΙΚΗ ΚΕΦΑΛΗ 15970001 14,58 € 	ΑΝΤΕΣΤΡΑΜΕΝΟΣ ΘΕΡΜΟΣΤ/ΚΟΣ ΘΗΛΥΚΟΣ 1/2" 157005000 12,55 € 	ΓΩΝΙΑΚΟΣ ΘΕΡΜ/ΤΙΚΟΣ ΘΗΛΥΚΟΣ 1/2" ΑΡΣΕΝΙΚΟΣ 156705000 11,27 € 156805180 11,38 € 	ΘΕΡΜΟΣΤΑΤΙΚΟΣ ΙΣΙΟΣ 1/2" ΘΗΛΥΚΟΣ ΑΡΣΕΝΙΚΟΣ 156605000 11,50 € 156805180 11,20 € 
---	---	--	---

Διακόπτης εξωτερικού βρόγχου κωδ : 10121 33,03 € Σωληνάκι 900mm Φ15  9,48 € ΟΡΕΧΑΛΚΙΝΟ 04425 5,70 € ΣΙΔΕΡΕΝΙΟ 10948	 	Θερμοστατικός Διακόπτης Εξωτερικού Βρόγχου Περιλαμβάνει: 10121 Διακόπτη εξωτερικού βρόγχου, 04425 Σωληνάκι 900mm Φ15 09460 Θερμοστατική κεφαλή, 03314 Θερμοστατικό Διακόπτη Ίσιο αρα, 06985 Ρακόρ Φ15(24*19) 12695 Ρακόρ Φ15*3/4 73,44 € 
---	---	---

Ρακόρ 24-19 CHERBROS Πλαστικής Φ16*2 3,22 € Πλαστικής Φ18*2 3,59 € Πλαστικής Φ18*2,5 3,59 € Αλουμινίου Φ16*2 αλ 4,30 € Αλουμινίου Φ18*2 αλ 4,30 € Χαλκού Φ15*1 2,48 € Χαλκού Φ16*1 2,58 € Χαλκού Φ18*1 2,58 € Cherbros Φ15*3/4 2,67 €	 ΔΙΑΚΟΠΤΗΣ ΕΣΩΤ. ΒΡΟΓΧΟΥ 3/4" x 24*19 ΙΣΙΟΣ 32,56 € ΓΩΝΙΑΚΟΣ 32,56 € ΡΑΚΟΡ 5,63 € ΠΡΟΣΑΡΜΟΓΕΑΣ 3/4*1/2 (LINEA) 5,72€ ΑΝΤΑΠΤΟΡΑΣ 3/4 (KERMI) 3,56€	 Διακόπτης ίσιος με άλεν IVR ΑΡΣΕΝΙΚΟΣ ΘΗΛΥΚΟΣ κωδ : 13034 κωδ : 10274 6,40 € 6,40 €	 Διακόπτης μπάνιου ίσιος FAR κωδ : 03866 49,67 €	 Διακόπτης μπάνιου γωνιακός κωδ : 02071 κωδ : 02072 67,00 €
--	---	---	---	---

Ρακόρ 24-19 ΙΤΑΛΙΑΣ Πλασ-αλουμ Φ16*2 5,63 € Πλασ-αλουμ Φ18*2 5,63 €	ΣΕΤ ΘΕΡΜ/ΚΟΥ ΔΙΑΚΟΠΤΗ ΓΙΑ ΜΕΤΑΤΡΟΠΗ ΕΞΩΤΕΡΙΚΟΥ ΒΡΟΓΧΟΥ ΣΕ ΘΕΡΜΟΣΤΑΤΙΚΟ προσαρμόζεται σε οποιοδήποτε διακόπτη εξωτερικού βρόγχου με σωλήνα Φ15 Περιλαμβάνει: 09460 Θερμοστατική κεφαλή, 03314 Θερμοστατικό Διακόπτη Ίσιο αρα, 06985 Ρακόρ Φ15(24*19) 12695 Ρακόρ Φ15*3/4 30,93 €	
--	--	---

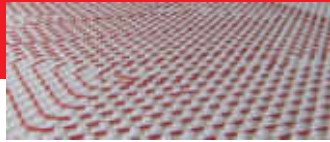





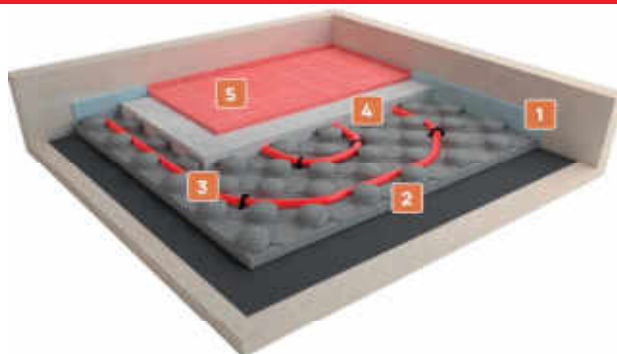

ΕΙΔΟΣ		ΣΥΣΚ/ΣΙΑ	ΤΙΜΗ €
	ΣΩΛΗΝΑ COMO FLOOR ΡΕΧ ΜΕ ΦΡΑΓΗ ΟΞΥΓΟΝΟΥ 16Χ1,5	600/200m	€/m 1,11 €
	ΣΩΛΗΝΑ COMO FLOOR ΡΕΧ ΜΕ ΦΡΑΓΗ ΟΞΥΓΟΝΟΥ 17Χ2,0	600/200m	1,43 €
	ΓΚΡΟΥΠ ΡΥΘΜΙΣΤΙΚΩΝ ΣΥΛΛΕΚΤΩΝ ΜΕ ΑΛΕΝ ΚΑΙ ΒΑΛΒΙΔΑ ΘΕΡΜΟΗΛΕΚΤΡΙΚΟΥ ΚΙΝΗΤΗΡΑ 1" ΚΟΜΠΛΕ		€/τεμ
	2 ΔΡ Χ 1" Χ 3/4"		124,18 €
	3 ΔΡ Χ 1" Χ 3/4"		166,06 €
	4 ΔΡ Χ 1" Χ 3/4"		203,60 €
	5 ΔΡ Χ 1" Χ 3/4"		241,15 €
	6 ΔΡ Χ 1" Χ 3/4"		278,69 €
	7 ΔΡ Χ 1" Χ 3/4"		316,24 €
	8 ΔΡ Χ 1" Χ 3/4"		352,34 €
	9 ΔΡ Χ 1" Χ 3/4"		388,44 €
	10 ΔΡ Χ 1" Χ 3/4"		427,42 €
	10 ΔΡ Χ 1 1/4" Χ 3/4"		540,06 €
	11 ΔΡ Χ 1 1/4" Χ 3/4"		586,26 €
	ΣΕΤ ΠΛΑΣΤΙΚΗΣ ΣΩΛΗΝΑΣ 16Χ1,5		€/τεμ 3,16 €
	ΣΕΤ ΠΛΑΣΤΙΚΗΣ ΣΩΛΗΝΑΣ 17Χ2,0		3,22 €
	ΜΑΣΤΟΣ ΠΡΟΣΑΓΩΓΗΣ 1" Χ 1"		15,05 €
	ΜΑΣΤΟΣ ΠΡΟΣΑΓΩΓΗΣ 1 1/4" Χ 1 1/4"		19,74 €
	ΜΑΣΤΟΣ ΕΠΙΣΤΡΟΦΗΣ 3/4" Χ 3/4"		8,80 €
	ΘΕΡΜΟΜΕΤΡΟ 30mm		11,36 €
	ΜΟΡΦΟΠΛΑΚΑ ΜΕ ΦΡΑΓΗ ΥΔΡΑΤΜΩΝ ΜΕ ΒΗΜΑ 7,5 1350 Χ 750 Χ 45	12,15m ²	€/m 16,92 €
	ΑΡΜΟΣ ΔΙΑΣΤΟΛΗΣ 1250 Χ 120 Χ 18 Χ 60		€/m 3,66 €
	ΠΕΡΙΜΕΤΡΙΚΗ ΤΑΙΝΙΑ 150 Χ 8,50m	50m	€/m 2,03 €
	ΥΠΕΡΕΥΣΤΟΠΟΙΗΤΗΣ	20kg	€/τεμ 97,02 €
	ΙΝΕΣ	900gr	14,67 €
	ΚΛΙΠΣ	100	0,15 €

SOLIFLOOR STANDARD

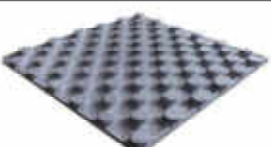

- | | | | |
|---|--------------------|---|---------------|
| 1 | περιμετρική ταινία | 4 | θερμομπετόν |
| 2 | μονωτική πλάκα EPS | 5 | τελικό δάπεδο |
| 3 | σωλήνας | | |

ΕΙΔΟΣ	ΣΥΣΚ/ΣΙΑ	ΤΙΜΗ €
 ΣΩΛΗΝΑ ΟCΤΑΤΗΡΜ ΝΟΧΥ ΡΕΡΤ ΜΕ ΦΡΑΓΗ ΟΞΥΓΟΝΟΥ 17Χ2,0	400/200m	€/m 1,10 €
 ΑΝΟΞΕΙΔΩΤΟ ΓΚΡΟΥΠ ΣΥΛΛΕΚΤΩΝ ΜΕ ΡΟΟΜΕΤΡΑ ΘΕΡΜΟΗΛΕΚΤΡΙΚΟΥΣ ΚΙΝΗΤΗΡΕΣ 1" ΚΟΜΠΛΕ		€/τεμ
2 ΔΡ Χ 1" Χ 3/4"		145,15 €
3 ΔΡ Χ 1" Χ 3/4"		177,41 €
4 ΔΡ Χ 1" Χ 3/4"		211,01 €
5 ΔΡ Χ 1" Χ 3/4"		241,92 €
6 ΔΡ Χ 1" Χ 3/4"		274,18 €
7 ΔΡ Χ 1" Χ 3/4"		303,74 €
8 ΔΡ Χ 1" Χ 3/4"		329,28 €
9 ΔΡ Χ 1" Χ 3/4"		356,16 €
10 ΔΡ Χ 1" Χ 3/4"		381,70 €
11 ΔΡ Χ 1" Χ 3/4"		408,58 €
12 ΔΡ Χ 1" Χ 3/4"		431,42 €
 ΣΕΤ ΠΛΑΣΤΙΚΗΣ ΣΩΛΗΝΑΣ 3/4 * 17Χ2,0		€/τεμ 2,62 €
 ΜΟΡΦΟΠΛΑΚΑ διογκωμένης πολυστερίνης EPS με φραγή υδρατμών (φίλμ PE) και πυκνότητα θερμομόνωσης 32kg/m ³ , διαστάσεων 720x720 mm και πάχος 40mm. Επιτρέπει την τήρηση των αποστάσεων διάστρωσης των κυκλωμάτων με βήμα 10cm.	5,1m ²	€/m 15,85 €
 ΑΡΜΟΣ ΔΙΑΣΤΟΛΗΣ 1000 Χ 120 Χ 18 Χ 60		€/m 6,48 €
 ΠΕΡΙΜΕΤΡΙΚΗ ΤΑΙΝΙΑ ΜΕ ΑΥΤΟΚΟΛΗΤΟ	50m	€/m 1,85 €
 ΥΠΕΡΕΥΣΤΟΠΟΙΗΤΗΣ ΙΝΕΣ ΚΛΙΠΣ	20kg 900gr 300	€/τεμ 111,82 € 12,70 € 0,15 €
 ΠΙΝΑΚΑΣ ΕΝΔΟΔΑΠΕΔΙΑΣ ΡΥΘΜΙΖΟΜΕΝΟΣ ΥΨΟΣ : 70cm, ΒΑΘΟΣ : 11cm		€/τεμ
No 50		105,27 €
No 60		112,14 €
No 70		120,05 €
No 80		127,40 €

ΚΥΚΛΟΦΟΡΗΤΕΣ INVERTER **GREEN PRO PLUS** ΚΑΙ **GREEN PRO PLUS COBO**

GREEN PRO PLUS
eco pumpen

GREEN PRO PLUS
cobo



Κυκλοφορητές μεταβλητών στροφών με δείκτη ενεργειακής απόδοσης EEI βάσει του Ευρωπαϊκού κανονισμού 641/2009EC και της τροποποίησης 622/2012EC για την εφαρμογή της οδηγίας ErP.

GREEN PRO PLUS : ΜΕ ΟΘΟΝΗ

GREEN PRO PLUS COBO : ΜΕ LED

INVERTER

ΤΥΠΟΣ	GREEN PRO PLUS	GREEN PRO PLUS COBO	ΑΝΤΙΣΤΟΙΧΙΕΣ		
	ΤΙΜΗ €	ΤΙΜΗ €	WILO	WILO	GRUNDFOS
RS 15/4EA-130mm	128,00	-	Yonos Pico 15/1-4	RS 15/4	-
RS 15/6EA-130mm	131,00	-	Yonos Pico 15/1-6	RS 15/6	-
RS 25/4EA-130mm	120,00	120,00	Yonos Pico 25/1-4 130	RS 25/4-130	-
RS 25/6EA-130mm	130,00	130,00	Yonos Pico 25/1-6 130	RS 25/6-130	-
RS 25/4EA	103,00	87,00	Yonos Pico 25/1-4	RS 25/4	Alpha2 25-50
RS 25/6EA	104,00	87,00	Yonos Pico 25/1-6	RS 25/6	Alpha2 25-60
RS 25/7EA	119,00	100,00	Yonos Pico 25/1-6 ++	RS 25/6 RS 25/7	Alpha2 25-60 ++
RS 32/4EA	107,00	90,00	Yonos Pico 30/1-4	RS 30/4	Alpha2 32-40 ++
RS 32/6EA	108,00	91,00	Yonos Pico 30/1-6	RS 30/6	Alpha2 32-60
RS 32/7EA	122,00	103,00	Yonos Pico 30/1-6++	RS 30/6 RS 30/7	Alpha2 32-60++
RS 25/8EA	213,00	179,00	Yonos Pico 25/1-8	RS 25/7++	Alpha2 25-80 ++
RS 25/10EA	217,00	183,00	Yonos Pico 25/1-8++		Alpha2 25-80 ++
RS 25/12EA	-	187,00	Yonos Pico 25/1-8++		Alpha2 25-80 ++
RS 32/8EA	213,00	179,00	Yonos Pico 30/1-8	RS 30/7++	Alpha2 32-80
RS 32/10EA	217,00	183,00	Yonos Pico 30/1-8++		Alpha2 32-80++
RS 32/12EA	-	187,00	Yonos Pico 30/1-8++		Alpha2 32-80++

GREEN PRO PLUS xx-8 EA



GREEN PRO COMBO

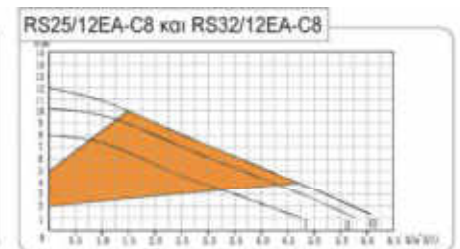
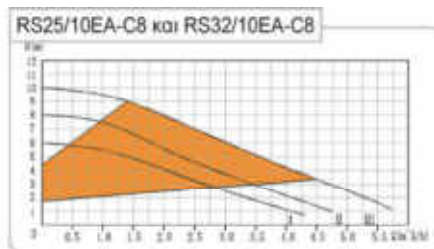
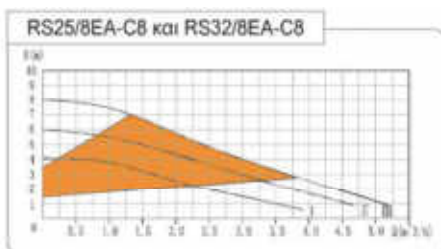

ΚΥΚΛΟΦΟΡΗΤΕΣ WILO		ΑΝΤΙΣΤΟΙΧΙΑ GRUNDFOS	ΑΝΤΙΣΤΟΙΧΙΑ WILO
ΤΥΠΟΣ	ΤΙΜΗ		
PARA 25-7	172,00	UPS 25-60	RS 25/70
ATMOS PICO 25/1-4	201,18	UPS 25-40	RS 25/40
ATMOS PICO 25/1-6	211,45	UPS 25-60	RS 25/60
ATMOS PICO 25/1-8	234,03	ALPHA 25/80	YONOS 25/1-8
ATMOS PICO 32/1-6	211,45	UPS 32-60	RS-32/60
ATMOS PICO 32/1-8	234,03	ALPHA 32/80	YONOS 30/1-8

Δεν περιλαμβάνονται ρακόρ σύνδεσης



MAYER GPA

ΚΥΚΛΟΦΟΡΗΤΕΣ MAYER		ΑΝΤΙΣΤΟΙΧΙΑ GRUNDFOS	ΑΝΤΙΣΤΟΙΧΙΑ WILO
ΤΥΠΟΣ	ΤΙΜΗ		
GPA 25-5 - 1"- 180mm	104,00	ALPHA2 25-40	Yonos Pico 25/1-4
GPA 25-6 - 1"- 180mm	104,00	ALPHA2 25-60	Yonos Pico 25/1-6
GPA 25-8 - 1"- 180mm	121,00	ALPHA2 25-80	Yonos Pico 25/1-8
GPA 32-6 - 1¼" - 180mm	108,00	ALPHA2 32-40	Yonos Pico 30/1-4
GPA 32-7 - 1¼" - 180mm	119,00	ALPHA2 32-60	Yonos Pico 30/1-6
GPA 32-8 - 1¼" - 180mm	124,00	ALPHA2 32-80	Yonos Pico 30/1-8
GPA 40-6-1½"- 220mm PN6/10	-	-	-
GPA 40-8-1½"- 220mm PN6/10	314,00	-	-
GPA 40-10-1½"- 220mm PN6/10	333,00	-	-
ΡΑΚΟΡ 1", 1¼"	5,00	-	-
ΦΛΑΝΤΖΑ DN40	40,00	-	-

Οι κυκλοφορητές Mayer είναι ηλεκτρονικοί υψηλής απόδοσης A-class

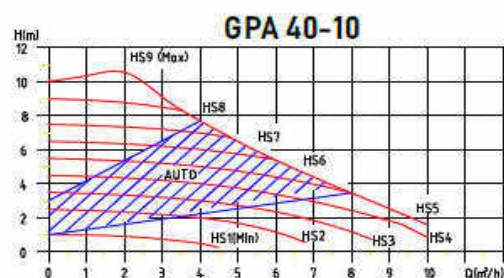
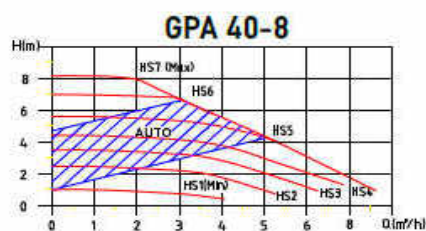
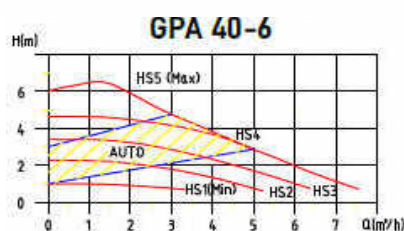

ΗΛΕΚΤΡΟΝΙΚΟΙ ΚΥΚΛΟΦΟΡΗΤΕΣ ΧΑΜΗΛΗΣ ΚΑΤΑΝΑΛΩΣΗΣ

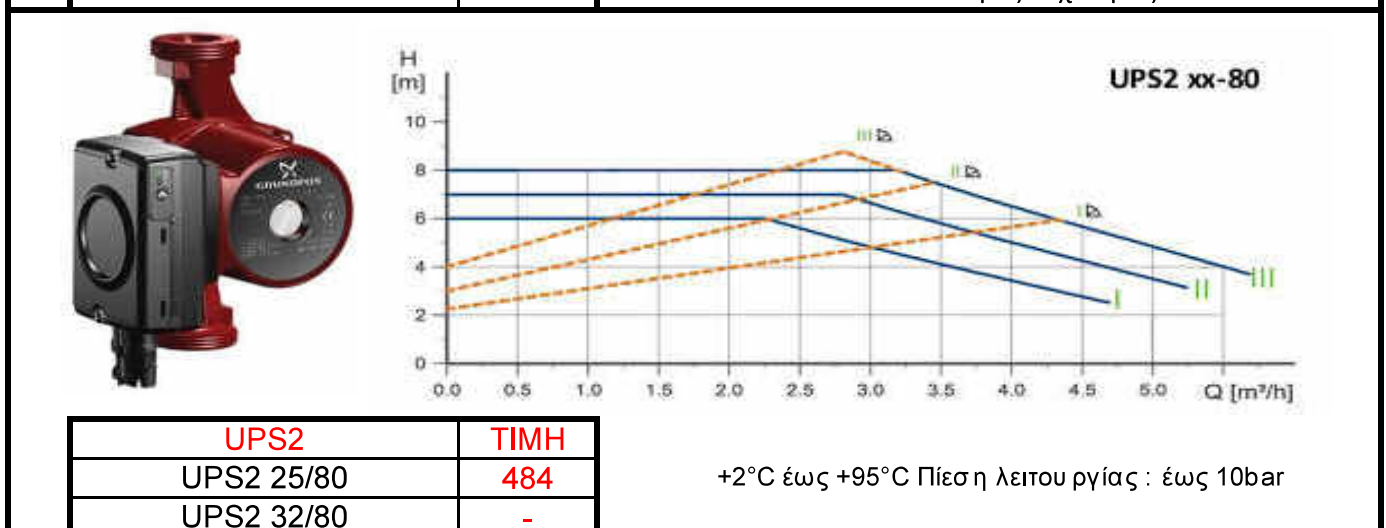
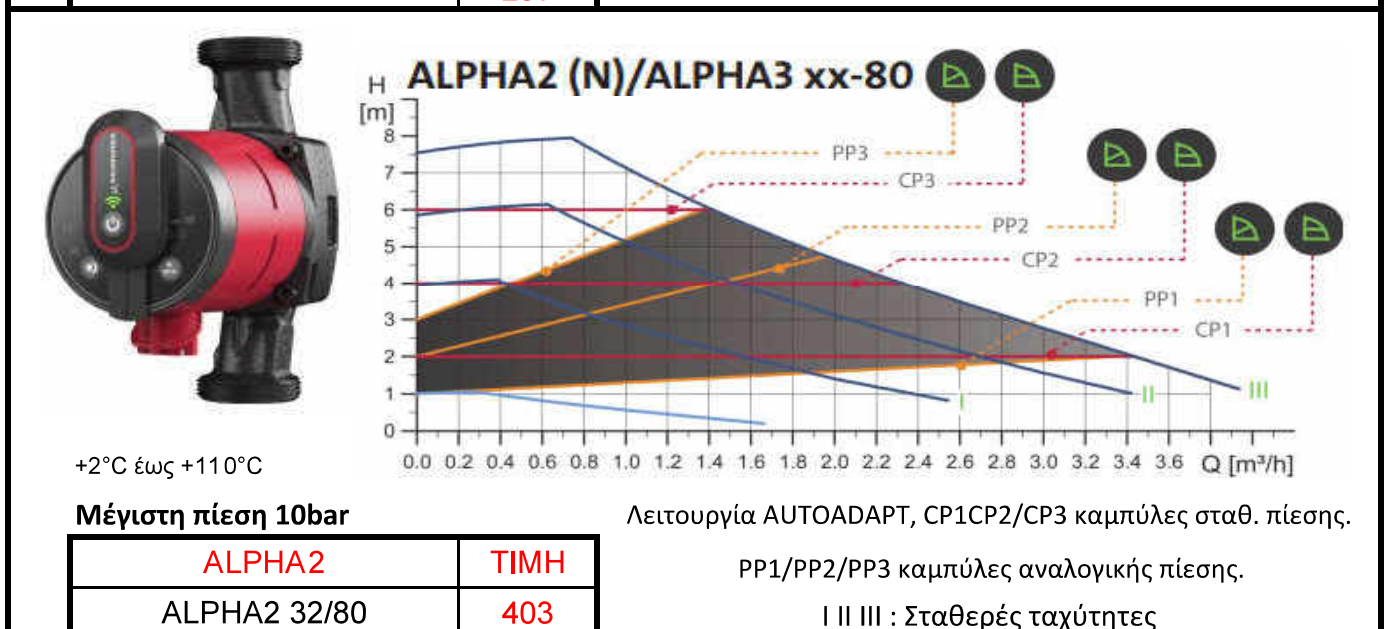
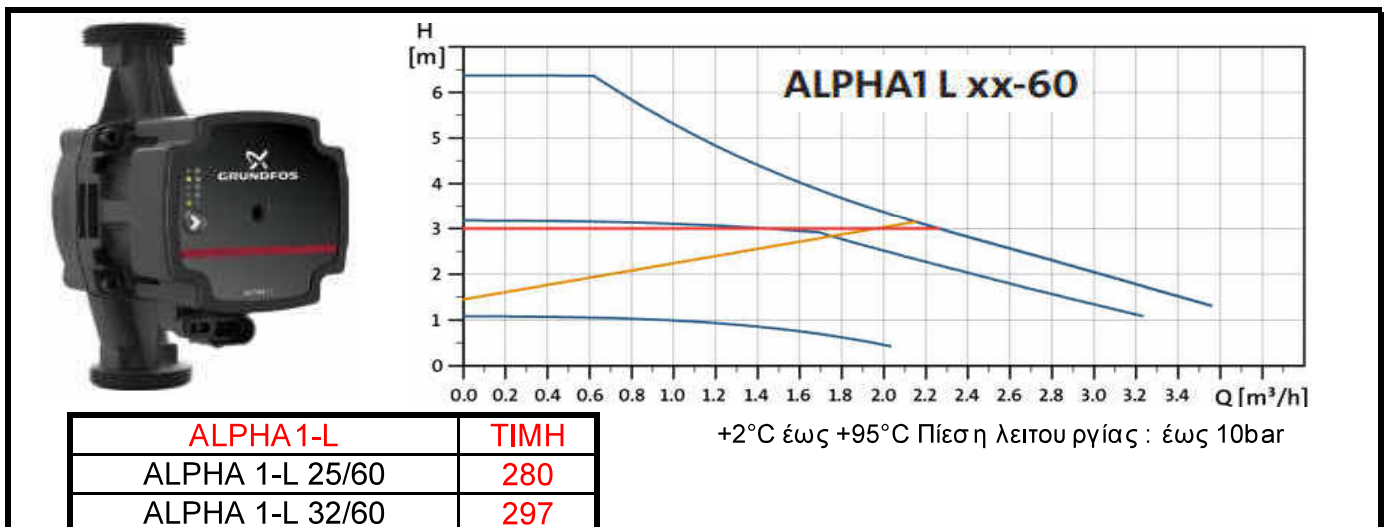

ΠΑΚΟΠ	ΤΙΜΗ
ΠΑΚΟΠ 1"	5,00
ΠΑΚΟΠ 11/4'	5,00



ΤΥΠΟΣ	ΧΩΡΗΤ/ΤΗΤΑ [Lt]	ΔΙΑΣΤΑΣΕΙΣ [cm]			ΤΙΜΗ €
		ΜΗΚΟΣ	ΠΛΑΤΟΣ	ΥΨΟΣ	
Κλασική Σ7 SLIM	500	108	58	107	130 €
	700	112	68	120	152 €
	1.000	155	64	126	217 €
	1.100	153	68	125	248 €
	1.300	153	68	142	300 €
	1.500	205	67	152	482 €
	2.000	205	67	185	732 €
Κυλινδρική Οριζόντια Σ5 PORKY	500	133	72	85	140 €
	1.000	140	105	118	222 €
	2.000	173	130	150	432 €
	3.000	195	145	160	576 €
Σ12 AQUA Παταριού	240	97	50	50	86 €
Κυλινδρική Κατακόρυφη Σ6 – ECO	100	48		70	65 €
	200	48		123	86 €
	300	58		118	96 €
	500	64		165	130 €
	750	74		195	163 €
	1.000	86		200	203 €
	1.500	135		112	320 €
	2.000	135		155	390 €
Κυλινδρική Κατακόρυφη Σ8 ELEPHANT	5.500	200		200	698 €
	5.500 Υπόγεια	200		200	1.140 €
	10.000	240		230	1.680 €
	15.000	270		270	2.800 €
	20.000	310		270	3.800 €

Ορειχάλκινη παροχή: 1" - Οι δεξαμενές παραδίδονται σε χρώμα: λευκό ή μαύρο.

Κατόπιν ζήτησης: Παροχές διαφόρων διαστάσεων & πλαστικές για χημικά.

ΗΛΕΚΤΡΟΝΙΚΟΙ ΘΕΡΜΟΣΤΑΤΕΣ ΘΕΡΜΑΝΣΗΣ-ΨΥΞΗΣ ΕΝΣΥΡΜΑΤΟΙ-ΑΣΥΡΜΑΤΟΙ-WIFI

ΠΕΡΙΓΡΑΦΗ		ΤΙΜΗ	ΠΕΡΙΓΡΑΦΗ		ΤΙΜΗ
Ενούρματοι Θερμοστάτες χώρου			Ασύρματοι Θερμοστάτες χώρου		
	HT 1305 Ηλεκτρονικός Θερμοστάτης Θέρμανσης, μεγάλης ακρίβειας με ψηφιακές ενδείξεις, Γενικός διακόπτης ON/OFF, Κλίμακα ρύθμισης 5...30°C, Διαφορικό 0,5K. Ταυτόχρονη ένδειξη επιθυμητής ή πραγματικής θερμοκρασίας. Ένδειξη μπαταρίας, Τροφοδοσία 2x1,5V AA αλκαλικές μπαταρίες.	27,50 €		HT 130RF SET Ασύρματος ηλεκτρονικός θερμοστάτης θέρμανσης μεγάλης ακρίβειας με ψηφιακές ενδείξεις, κλίμακα ρύθμισης 5...30°C Ταυτόχρονη ένδειξη επιθυμητής ή πραγματικής θερμοκρασίας Διαφορικό 0,5K Ένδειξη μπαταρίας Τροφοδοσία 2x1,5V AA αλκαλικές μπαταρίες - Πομπής Τάση λειτουργία AC 230V 45/65Hz - Δέκτης.	55,00 €
	270 SENNA Ηλεκτρονικός θερμοστάτης θέρμανσης και ψύξης μεγάλης ακρίβειας με ψηφιακές ενδείξεις και backlight φωτιζόμενη οθόνη, Γενικός διακόπτης ON/OFF, κλίμακα ρύθμισης 5...30°C, Διαφορικό 0,1-0,5K, Πολυεργασιακό περιφερειακό πλήκτρο, με ταυτόχρονη ένδειξη επιθυμητής ή πραγματικής θερμοκρασίας, Ένδειξη μπαταρίας, Τροφοδοσία 2x1,5V AA αλκαλικές μπαταρίες.	46,00 €		270 SENNA RF Ασύρματος ηλεκτρονικός θερμοστάτης θέρμανσης και ψύξης μεγάλης ακρίβειας με ψηφιακές ενδείξεις/κλίμακα ρύθμισης 5...30°C Πολυεργασιακό περιφερειακό πλήκτρο, με ταυτόχρονη ένδειξη επιθυμητής ή πραγματικής θερμοκρασίας Διαφορικό 0,1-0,5K Ένδειξη μπαταρίας Τροφοδοσία 2x1,5V AA αλκαλικές μπαταρίες Πομπής Τάση λειτουργία AC 230V 45/65Hz - Δέκτης.	95,00 €
	HT 2505 Ηλεκτρονικός θερμοστάτης θέρμανσης ή ψύξης, μεγάλης ακρίβειας με ψηφιακές ενδείξεις και backlight φωτιζόμενη οθόνη. Γενικός διακόπτης ON/OFF, κλίμακα ρύθμισης 5...30°C, Διαφορικό 0,5K, Πολυεργασιακό περιφερειακό πλήκτρο, με ταυτόχρονη ένδειξη επιθυμητής ή πραγματικής θερμοκρασίας. Ένδειξη μπαταρίας, Τροφοδοσία 2x1,5V AA αλκαλικές μπαταρίες.	37,50 €		HT 2505 SET Ασύρματος ηλεκτρονικός θερμοστάτης θέρμανσης ή ψύξης μεγάλης ακρίβειας με ψηφιακές ενδείξεις/κλίμακα ρύθμισης 5...30°C Πολυεργασιακό περιφερειακό πλήκτρο, με ταυτόχρονη ένδειξη επιθυμητής ή πραγματικής θερμοκρασίας Διαφορικό 0,5K Ένδειξη μπαταρίας Τροφοδοσία 2x1,5V AA αλκαλικές μπαταρίες Πομπής Τάση λειτουργία AC 230V 45/65Hz - Δέκτης.	90,00 €
	HT 300 TOUCH Ηλεκτρονικός ελεγχόμενος θερμοστάτης θέρμανσης ή ψύξης μεγάλης ακρίβειας με ψηφιακές ενδείξεις και backlight φωτιζόμενη οθόνη, Κλίμακα ρύθμισης 5...30°C, Διαφορικό 0,5K.	47,00 €		HT 300 TOUCH SET Ασύρματος ηλεκτρονικός ελεγχόμενος θερμοστάτης θέρμανσης ή ψύξης μεγάλης ακρίβειας με ψηφιακές ενδείξεις και backlight φωτιζόμενη οθόνη, κλίμακα ρύθμισης 5...30°C Διαφορικό 0,5K.	98,00 €
Ασύρματοι Θερμοστάτες WIFI					
	HT500 SET ΑΣΥΡΜΑΤΟΣ WI-FI Ασύρματος ψηφιακός θερμοστάτης δωματίου. Ελέγχει τη θερμοκρασία του χώρου σας όπου κι αν είστε σε ολόκληρο τον κόσμο! Κλίμακα ρύθμισης 5...30°C. Τάση λειτουργία AC 230V 45/65Hz - Δέκτης	145,00 €		HT500 SET ΑΣΥΡΜΑΤΟΣ WI-FI Ασύρματος ψηφιακός θερμοστάτης δωματίου. Ελέγχει τη θερμοκρασία του χώρου σας όπου κι αν είστε σε ολόκληρο τον κόσμο! Κλίμακα ρύθμισης 5...30°C. Τάση λειτουργία AC 230V 45/65Hz - Δέκτης	145,00 €
Θερμοστάτες για FAN COILS			Αναλογικός Θερμοστάτης Χώρου		
	FC 100 Ηλεκτρονικός θερμοστάτης για διαωλήσιο σύστημα fan coils, σε ανεμιστήρα τριών ταχυτήτων και διόδη/τρίοδη θάνα.	35,00 €		HT 100 Αναλογικός θερμοστάτης θέρμανσης ή ψύξης Κλίμακα ρύθμισης 0,5-35°C Διαφορικό 1K, Τάση λειτουργίας AC 230V 50/60Hz	16,70 €
	FC 220 Ηλεκτρονικός θερμοστάτης για διαωλήσιο σύστημα fan coils, με ψηφιακές ενδείξεις και backlight φωτιζόμενη οθόνη, ένδειξη επιθυμητής και πραγματικής θερμοκρασίας χώρου. Με βαθμονόμηση αισθητήριου και ρύθμιση άνω-κάτω αρίου επιθυμητής θερμοκρασίας.	65,00 €	30% ΟΙΚΟΝΟΜΙΑ ΣΤΗΝ ΘΕΡΜΑΝΣΗ		



ΠΙΝΑΚΑΣ ΑΥΤΟΝΟΜΙΑΣ ΜΕ ΚΑΙ ΧΩΡΙΣ ΩΡΟΜΕΤΡΗΤΕΣ												
Παροχές	Δ2	Δ3	Δ4	Δ5	Δ6	Δ7	Δ8	Δ9	Δ10	Δ11	Δ12	Δ15
Με Διόδους	85	96	108	120	133	146	159	171	184	238	250	273
Ρελέ	99	118	137	156	182	204	224	242	262	323	348	375
Ρελέ Χωρίς Ωρομετρητές	105	105	105	105	154	154	154	154				

Οι πίνακες με διόδους είναι κατόπιν παραγγελίας. Όλοι οι πίνακες είναι με τελευταία βάνα ανοιχτή



ΣΥΛΛΕΚΤΕΣ ΣΩΛΗΝΩΤΟΙ 1"										
ΩΠΕΣ	2	3	4	5	6	7	8	9	10	
€	12,88	19,32	26,76	32,20	38,64	45,08	51,52	57,96	64,40	
ΣΥΛΛΕΚΤΕΣ ΣΩΛΗΝΩΤΟΙ 3/4"										
€	12,88	19,32								

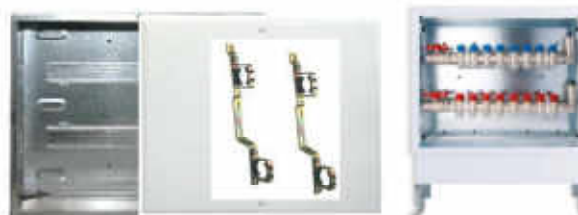

ΒΑΝΑ ΑΥΤΟΝΟΜΙΑΣ BEV	ΔΙΟΔΗ	ΤΡΙΟΔΗ
1/2"	20,20	-
3/4"	20,00	75,30
1"	25,00	99,00
1 1/4"	35,00	-
ΚΙΝΗΤΗΡΑΣ ΗΛΕΚΤΡΟΒΑΝΑΣ	60,00	70,00

ΤΑΙΡΙΑΖΕΙ:

BUGATTI, COMAP, TIEMME, BAUPA, BEV, BEV comet, BEV EURO, BEV-therm, BRUNATI, CARRIER, CBV PLUS, CHARMEG μπλέ, CLOCKNET, COMAP, ECOFER, KLM, RAM με ασφάλεια, RON, SIRIO, SUN, TEMPA MOTORS με ασφάλεια, THERMOSTAHL μπλέ, TIEMME πράσινη.

ΠΙΝΑΚΑΣ ΣΥΛΛΕΚΤΩΝ		& ΕΝΔΟΔΑΠΕΔΙΑΣ	
	€		€
45x35	27,72	45x55	40,15
45x40	30,06	45x60	42,18
45x45	32,62	45x70	47,67
45x50	36,71	45x80	54,05
ΣΤΗΡΙΓΜΑ "Z"			9,11
ΤΕΡΜΑΤ. ΤΑΦ 1"1/2"			6,44



Θερμοηλεκτρικός Κινητήρας IVR			ΣΥΛΛΕΚΤΗΣ CHERBROS	
	Για χρήση σε συλλέκτες ενδοδαπέδιας θέρμανσης		ΩΠΕΣ	€
κωδ : 10133	33,10 €		2	20,70 €
			3	31,16 €
			4	41,40 €
			5	51,80 €

ΘΕΡΜΙΔΟΜΕΤΡΗΤΕΣ ΥΠΕΡΗΧΩΝ BEV

Ψύξης θέρμανσης με αποσπώμενη οθόνη (1,35μ)

Δυνατότητα επικοινωνίας m-bus impulse για μεταφορά δεδομένων





Δυνατότητα αλλαγής μπαταρίας (διάρκειας έως 10 έτη)

ΠΕΡΙΓΡΑΦΗ			€
ΗΛΕΚΤΡΟΝΙΚΟΣ ΔΙΑΙΡΟΥΜΕΝΟΣ ΘΕΡΜΙΔΟΜΕΤΡΗΤΗΣ BEV	0,6-2,5 m3/h	1"χ3/4"	177,50
Ball Valve χερούλι με ρακόρ με υποδοχή για αισθητήριο 1/4"		1"	20,00



Στις τιμές των παραπάνω θερμοδομετρητών συμπεριλαμβάνονται τα ρακόρ σύνδεσης





Τρίοδες βαλβίδες BELIMO EXT με κινητήρα με ελατήριο επαναφοράς για εφαρμογές ζωνών θέρμανσης και ψύξης, κανονικά (χωρίς ρεύμα) κλειστή N.C. 1"				TIMH
		AB - B = 0% AB - A = 100% B - A = 0%		KΩΔ 02451
		AB - B = 100% AB - A = 0% B - A = 0%		EXT 1"

DN(mm) ΣΠΕΙΡΩΜΑ(΄΄)	Δίοδες βάνες με εξωτερικό σπείρωμα για έλεγχο fan-coils	Τρίοδες βάνες με εξωτερικό σπείρωμα για έλεγχο fan-coils
		
	KΩΔ 03344	KΩΔ 03089
	TIMH	TIMH
15-1/2"	31,50 €	33,90 €
20-3/4"	KΩΔ 02774	KΩΔ 00173
	36,45 €	35,55 €

Ηλεκτροθερμικός κινητήρας για έλεγχο ON/OFF	TIMH		
Τάση λειτουργίας AC230V 50/60Hz ή AC24V	KΩΔ 02468		
Χρόνος διαδρομής 80...230sec,			42,30 €
Διαδρομή εμβόλου 2.5mm			

Περιστροφικές βάνες με εσωτερικό σπείρωμα	Τρίοδες LK840		Τετράοδες LK841	
DN(mm) ΣΠΕΙΡΩΜΑ(΄΄)	KΩΔ	TIMH	KΩΔ	TIMH
20-Rp3/4"	12033	84,00 €	12455	91,50 €
25-Rp1"	10922	88,05 €	12034	96,00 €
32-Rp1 1/4"	11539	93,00 €	12035	106,05 €
40-Rp1 1/2"	12456	163,95 €	09447	192,00 €
50-Rp2"	12457	241,95 €	12458	238,05 €

Ηλεκτρικός κινητήρας για κλειστά κυκλώματα HT230-3	Τιμή	
για τις περιστροφικές βάνες για έλεγχο 3-ων σημείων ή αναλογικό έλεγχο DC 0...10V .	KΩΔ 01538	

Μοχλίσμος κινητήρων HT σε περιστροφικές βάνες	Τιμή		
•MS-NRE1 μοχλίσμος για κινητήρα HT και βάνες ορειχάλκινες DN15-DN32 και χυτοσίδηρες 3F-4F	KΩΔ 01539		6,83 €
•MS-NRE2 μοχλίσμος για κινητήρα HT και βάνες ορειχ/νες DN40-DN50 και χυτοσ/ρες DN20-DN50	KΩΔ 12036		8,20 €

Ηλεκτροκινητήρας για τρίοδες-τετράοδες περιστροφικές βάνες με ενσωματωμένο ηλεκτρονικό ελεγκτή ρύθμισης σταθερής θερμοκρασίας προσαγωγής. Smart Comfort 100CT	Τιμή	
για περιστροφικές βάνες μέχρι DN50mm- 2". Ιδανική εφαρμογή σε κυκλώματα ενδοδαπέδιας θέρμανσης και κυκλώματα μπύιλερ.	KΩΔ 11538	

Βαλβίδα εξισορρόπησης Tacosetter Inline παροχόμετρο και shut-off βάννα με σπειρώμα A-A	ΣΠΕΙΡΩΜΑ(΄΄)		ΤΙΜΗ
ονομαστική πίεση 10Bar - θερμοκρασία υγρού έως 100°C. Υλικό πρεσσαριστός ορείχαλκος.	ΚΩΔ 12422	15-G3/4"	52,05 €
	ΚΩΔ 11114	20-G1"	58,05 €



Hydrokit Solar ICMA S170 (ΚΩΔ 10894)	ΤΙΜΗ
Ρυθμιζόμενη θερμοκρασία ανάμειξης 30..60°C και ρυθμιζόμενη θερμοκρασία εκτροπής 30..60°C	491,00 €



Θερμοστατικές βαλβίδες ανάμειξης LK550 aquamix ζεστού-κρύου νερού με βαλβίδα αντεπιστροφής για το κρύο νερό	ΤΥΠΟΣ	ΤΙΜΗ
για ρύθμιση και διατήρηση σταθερής θερμ/σίας σε δίκτυα ζεστού νερού οικ. χρήσης και ηλιακά συστήματα. Ρύθμιση θερμοκρασίας 38..65°C	ΚΩΔ 12459 1/2"	52,05 €
	ΚΩΔ 12460 3/4"	58,05 €



Θερμοστατικές βαλβίδες ανάμειξης LK551 Hydromix για ανοιχτά κυκλώματα	ΤΥΠΟΣ	ΤΙΜΗ
προστασία από εγκαύματα σε περίπτωση διακοπής της παροχής κρύου νερού	ΚΩΔ 02995 1/2"	103,95 €
κλίμακα ρύθμισης θερμοκρασίας 35..65°C	ΚΩΔ 02439 3/4"	114,00 €
	ΚΩΔ 02223 1"	168,00 €



ΤΡΙΟΔΗ ΒΑΝΑ ΑΝΑΜΙΞΗΣ LK820 ΓΙΑ ΞΥΛΟΛΕΒΗΤΑ	ΤΥΠΟΣ	ΤΙΜΗ
Εφαρμογή σε λέβητες στερεών καυσίμων, ενεργειακά τζάκια ξύλου 55°C, 61°C	ΚΩΔ 02075 55°C 1"	126,00 €
	ΚΩΔ 02519 55°C 1 1/4"	128,00 €
	ΚΩΔ 12447 61°C 1 "	126,00 €



Ηλεκτρομαγνητική βαλβίδα νερού, κανονικά (χωρίς ρεύμα) κλειστή Normal Close	ΤΥΠΟΣ	ΤΙΜΗ
Θερμοκρασία λειτουργίας -10..+90°C	ΚΩΔ 03196+11815+11816 Rp 1/2"	101,10 €
	ΚΩΔ 11812+11815+11816 Rp 3/4"	138,75 €
	ΚΩΔ 11813+11815+11816 Rp 1"	154,80 €



Κινητήρας και Σφαιρική 3-οδη βαλβίδα 1/2 ΓΙΑ ΑΝΟΙΧΤΑ ΚΥΚΛΩΜΑΤΑ	ΤΙΜΗ ΚΩΔ 11724 +11839	Κινητήρας και Σφαιρική 3-οδη βαλβίδα 3/4 ΓΙΑ ΑΝΟΙΧΤΑ ΚΥΚΛΩΜΑΤΑ	ΤΙΜΗ
CQ230A - C315Q-H	167,80 €	CQ230A - C320Q-J	175,60 €
 CQ-230A	 C315Q-H	 CQ-230A	 C320Q-J

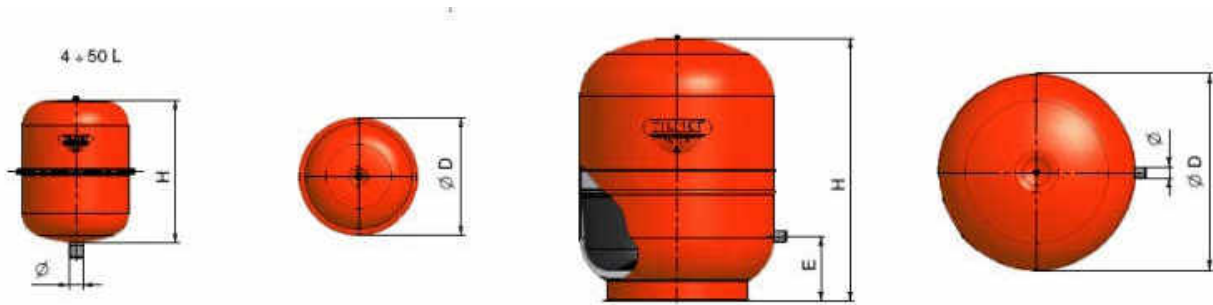

ΧΩΡ/ΤΑ	ΥΨΟΣ	ΔΙΑΜΕΤΡΟΣ	ΥΨΟΣ	ΣΥΝΔΕΣΗ	ΤΙΜΗ
LT	(mm)	D (mm)	ΣΥΝΔΕΣΗΣ (E mm)		(€)
8	295	220		¾"G ΚΑΤΩ	43,00
12	281	294	-	¾"G ΚΑΤΩ	47,25
18	400	290	-	¾"G ΚΑΤΩ	48,75
25	415	324	-	¾"G ΚΑΤΩ	58,50
35 ΔΑΠΕΔΟΥ	387	404	119	¾"G ΠΛΑΓΙΑ	77,50
50 ΔΑΠΕΔΟΥ	507	407	157	¾"G ΠΛΑΓΙΑ	96,25
80	608	450	150	¾"G ΠΛΑΓΙΑ	156,02
105	665	500	165	¾"G ΠΛΑΓΙΑ	231,26
150	897	500	216	¾"G ΠΛΑΓΙΑ	292,99
200	812	600	225	¾"G ΠΛΑΓΙΑ	395,76
250	957	630	245	¾"G ΠΛΑΓΙΑ	474,21
300	1105	630	245	¾"G ΠΛΑΓΙΑ	568,52
400	1450	630	245	¾"G ΠΛΑΓΙΑ	861,23
500	1340	750	290	1"G ΠΛΑΓΙΑ	1001,73

HYDRO-PRO (MAX ΠΙΕΣΗ 10Bar, ΘΕΡΜ ΛΕΙΤ/ΓΙΑΣ -10/+99°C)



















LT	ΥΨΟΣ	ΔΙΑΜΕΤΡΟΣ	ΣΥΝΔΕΣΗ	ΤΙΜΗ
8	322	200	¾"G ΚΑΤΩ	49,98
12	264	270	¾"G ΚΑΤΩ	52,78
18	349	270	¾"G ΚΑΤΩ	56,96
24	485	270	1"G ΚΑΤΩ	63,00
24 ΟΡΙΖ	270x485		1"G	66,30
50	770	380	1"G ΚΑΤΩ	187,60
50 ΟΡΙΖ	380x560		1"G	198,65
80	830	450	1"G ΚΑΤΩ	261,49
100	910	450	1"G ΚΑΤΩ	355,16

ΤΙΜΟΚΑΤΑΛΟΓΟΣ ΒΑΝΩΝ CHERBROS NORMAL

CherNorm

ΠΙΕΣΗ ΛΕΙΤΟΥΡΓΙΑΣ : ΕΩΣ 50 BAR (1/2")
ΘΕΡΜΟΚΡΑΣΙΑ ΛΕΙΤΟΥΡΓΙΑΣ : 0/+110° C

ΕΙΔΟΣ	ΚΩΔ	ΔΙΑΣΤΑΣΗ	Τιμή	ΕΙΔΟΣ	ΚΩΔ	ΔΙΑΣΤΑΣΗ	Τιμή
 ΜΕ ΧΕΡΟΥΛΙ Θ-Θ NORMAL 	11304	1/2"	6,90	 ΜΕ ΠΕΤΑΛΟΥΔΑ Θ-Θ NORMAL 	11672	1/2"	6,90
	11630	3/4"	10,30		11673	3/4"	10,30
	11663	1"	16,50		11393	1"	16,30
	11664	1 1/4"	25,90		11674	1 1/4"	25,90
 ΜΕ ΧΕΡΟΥΛΙ Α-Θ NORMAL 	11504	1/2"	7,50	 ΜΕ ΠΕΤΑΛΟΥΔΑ Α-Θ NORMAL 	11477	1/2"	7,50
	11654	3/4"	11,20		11670	3/4"	11,20
	11391	1"	17,90		11392	1"	17,90
		1 1/4"	28,90		11671	1 1/4"	28,90
 ΒΑΝΑ ΜΕ ΡΑΚΟΡ NORMAL 	11662	1/2"	11,70	 ΚΑΝΟΥΛΑ ΜΕ ΧΕΡΟΥΛΙ NORMAL 	11191	1/2"	7,80
	03097	3/4"	16,30				
	03092	1"	26,30				
	02831	1 1/4"	41,80				
 ΜΕ ΤΡΕΛΟ ΡΑΚΟΡ Α-Θ NORMAL 		1"-3/4"	19,50	 ΜΕ ΤΡΕΛΟ ΡΑΚΟΡ Θ-Θ NORMAL 	11263	1/2"	11,40
					11264	3/4"	14,30

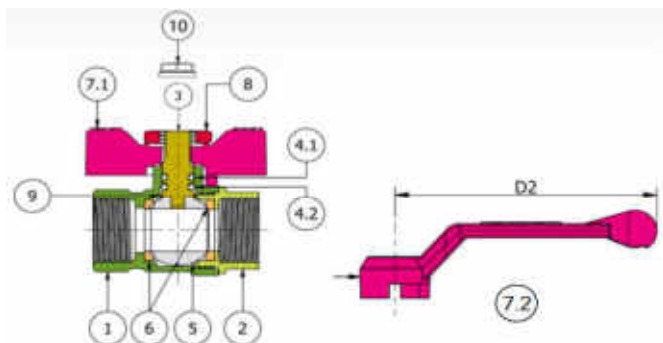

Τεχνικές Προδιαγραφές		
1	ΣΩΜΑ	CW617N UNI EN 12165
2	ΜΑΣΤΟΣ	CW617N UNI EN 12165
3	ΑΞΟΝΑΚΙ	CW614N UNI EN 12164
4.1	O-RING	HNBR 70 GREEN FDA
4.2	O-RING	NBR 70 FDA
5	ΣΦΑΙΡΑ	CW617N UNI EN 12165
6	ΤΕΦΛΟΝ ΣΤΗΡΙΞΗΣ ΜΠΙΛΙΑΣ	P.T.F.E
7.1	ΛΑΒΗ ΑΛΟΥΜΙΝΙΟΥ ΠΕΤΑΛΟΥΔΑ	EN AB-46100
7.2	ΛΑΒΗ ΑΛΟΥΜΙΝΙΟΥ	EN AB-46100
8	ΠΑΞΙΜΑΔΙ	CL04 GEOMET
9	ΤΕΦΛΟΝ ΣΤΕΓΑΝΟΠΟΙΗΣΗΣ	P.T.F.E
10	ΤΑΠΑ	PPS

ΤΙΜΟΚΑΤΑΛΟΓΟΣ ΒΑΝΩΝ CHERBROS PLUS



ΠΙΕΣΗ ΛΕΙΤΟΥΡΓΙΑΣ : ΕΩΣ 80 BAR (1/2")							
ΘΕΡΜΟΚΡΑΣΙΑ ΛΕΙΤΟΥΡΓΙΑΣ : -0/+110° C							
ΕΙΔΟΣ	ΚΩΔ	ΔΙΑΣΤΑΣΗ	Τιμή	ΕΙΔΟΣ	ΚΩΔ	ΔΙΑΣΤΑΣΗ	Τιμή
	ΠΕΤΑΛΟΥΔΑ Θ-Θ		PLUS		ΧΕΡΟΥΛΙ Θ-Θ		PLUS
	11675	1/2"	8,70		11643	1/2"	8,70
	11676	3/4"	12,40		11642	3/4"	12,40
	11677	1"	18,20		11641	1"	18,20
		1 1/4"	29,90		11667	1 1/4"	29,90
				11668	1 1/2"	47,40	
				11669	2"	73,40	
	ΜΕ ΠΕΤΑΛΟΥΔΑ Α-Θ		PLUS		ΧΕΡΟΥΛΙ Α-Θ		PLUS
	11652	1/2"	9,20		11940	1/2"	9,20
	11632	3/4"	13,10		12263	3/4"	13,10
	11661	1"	19,10		12262	1"	19,10
	11708	1 1/4"	30,30			1 1/4"	30,30
	ΒΑΝΑ ΜΕ ΡΑΚΟΡ		PLUS		ΧΕΡΟΥΛΙ Θ-Θ		PLUS
	11660	1/2"	13,90			2 1/2"	124,00
	11640	3/4"	19,90			3	179,00
	11639	1"	29,40			4	305,00
	3165	1 1/4"	49,80				
	ΜΕ ΘΕΡΜΟΜΕΤΡΟ		45,50				
	ΚΑΝΟΥΛΑ 2^{ης} ΠΑΡ.		PLUS		ΚΑΝΟΥΛΑ ΧΕΡΟΥΛΙ		PLUS
		1/2"	24,50		04473	1/2"	9,60
					ΚΑΝΟΥΛΑ ΑΝΤΙΠΑΓ.		DIVA
					11762	1/2"	13,50
	ΜΙΝΙ ΒΑΝΑΚΙ Α-Θ ΟΡΕΙΧΑΛΚΙΝΟ				ΜΙΝΙ ΒΑΝΑΚΙ Α-Θ ΧΡΩΜΕ		
	11262	ΚΟΚ. 1/2"	6,40		11126	ΚΟΚ. 1/2"	6,60
	11261	ΜΠΛΕ 1/2"	6,40		11125	ΜΠΛΕ 1/2"	6,60
	ΜΙΝΙ ΜΕ ΡΑΚΟΡ ΟΡΕΙΧΑΛΚΙΝΟ				ΜΙΝΙ ΜΕ ΡΑΚΟΡ ΧΡΩΜΕ		
	10854	Κ. 16*2*1/2"	8,90		11637	Κ. 16*2*1/2"	9,40
	10855	Μ 16*2*1/2"	8,90		11638	Μ 16*2*1/2"	9,40
	12575	Κ. 18*2*1/2"	9,40		7007	Κ. 18*2*1/2"	9,80
	12576	Μ 18*2*1/2"	9,40		7009	Μ 18*2*1/2"	9,80
	12600	Κ 18*2,5*1/2"	9,40			Κ. 18*2,5*1/2"	9,80
	12601	Μ 18*2,5*1/2"	9,40			Μ 18*2,5*1/2"	9,80
	ΔΙΑΚΟΠΤΗΣ ΕΚΚΕΝΩΣΗΣ				ΜΙΝΙ ΜΕ ΡΑΚΟΡ 24x19 ΧΡΩΜΕ		
	13567	1/2"	8,70		7070	Κ 1/2*24x19	6,60
		1/2" ΧΡΩΜΕ	9,10		7070	Μ 1/2*24x19	6,60

ΜΕΙΩΤΗΣ ΠΙΕΣΗΣ 45,54 € 5515



CherBros
more than fittings

ΣΕΤ ΡΑΚΟΡ ΜΕΙΩΤΗ

11653	1/2"	8,74 €
11629	3/4"	14,35 €
11655	1"	14,35 €

Ο ΜΕΙΩΤΗΣ ΒΓΑΖΕΙ ΑΡΣ 1 - 3/4 ΘΗΛΑ ΜΕΤΑ ΕΠΙΛΕΓΟΥΜΕ ΡΑΚΟΡ

ΑΥΤΟΜΑΤΟΣ ΠΛΗΡΩΣΗΣ



CherBros
more than fittings

MALGORANI

05585 + 633

ΜΕ ΜΑΝΟΜΕΤΡΟ ΚΩΔ: 111 Β.Τ 39,59€
ΚΩΔ: 10856 49,59€ ΜΑΝΟΜΕΤΡΟ: 4,48€

ΜΕΙΩΤΗΣ ΠΙΕΣΗΣ 1/2" CALEFFI



CALEFFI

13139	ΜΕ ΜΑΝΟΜΕΤΡΟ Β.Τ	94,97 €
04313	ΧΩΡΙΣ ΜΑΝΟΜΕΤΡΟ	84,45 €

CALEFFI



ΦΙΛΤΡΟ "Υ" ΟΡΕΙΧ/ΚΙΝΟ ΜΕ ΣΙΤΑ



ΜΕ ΚΛΙΜΑΚΑ ΡΥΘΜΙΣΗΣ ΚΩΔ: 1671 74,15€

633 ΜΑΝΟΜΕΤΡΟ: 4,48€

1/2"	4,95€
3/4"	7,38€
1"	12,10€
1 1/4"	19,44€

ΑΝΤΕΠΙΣΤΡΟΦΟ ΜΕ ΚΛΑΠΕ



CherBros
more than fittings

2798	1/2"	6,51
2803	3/4"	8,78
-	1"	-
2801	1 1/4"	19,73
-	1 1/2"	-
-	2"	-

ΜΕ ΒΑΛΒΙΔΑ

2792	1/2"	10,03
2796	3/4"	14,44
2791	1"	20,15
2790	1 1/4"	27,14
2789	1 1/2"	37,63
2794	2"	47,93

ΒΑΛΒΙΔΑ ΑΝΟΔΙΚΗΣ ΠΡΟΣΤΑΣΙΑΣ



CherBros
more than fittings

ΔΙΑΣΤΑΣΗ	ΤΙΜΗ
1/2"	3040 22,55 €
3/4"	121 22,55 €
1"	3039 21,16 €
1 1/4"	3038 22,72 €
1 1/2"	3037 24,99 €
2"	3041 41,27 €

2775 ΑΝΤΑΛΛΑΚΤΙΚΟ ΑΝΟΔΙΟΥ Φ22Χ101 2,34 €

ΥΔΡΟΣΤΑΤΕΣ



ΕΠΑΦΗΣ ΜΟΝΟΣ 1294 24,00 €
ΚΩΔ:1295 21,54 € ΔΙΠΛΟΣ 1293 46,98 €

ΕΒΑΠΤΙΖΟΜΕΝΟΣ



ΘΕΡΜΟΜΑΝΟΜΕΤΡΟ ΚΑΘΕΤΟ 18,29 € ΟΠΙΣΘΙΟ 17,74 €

ΜΑΝΟΜΕΤΡΟ ΚΑΘΕΤΟ 4,48 € ΟΠΙΣΘΙΟ 4,70 €

ΘΕΡΜΟΜΕΤΡΟ ΟΠΙΣΘΙΟ Φ63 11,60 € ΟΠΙΣΘΙΟ Φ40 -

ΑΥΤΟΜΑΤΟ ΕΞΑΕΡΙΣΤΙΚΟ 1/2"



ΙΣΙΟ	10851	8,28 €
ΜΙΝΙ	3019	7,18 €
ΓΩΝΙΑΚΟ	3018	9,02 €
ΗΛΙΑΚΟΥ ΙΣΙΟ	11329	13,71 €
ΒΑΛΒΙΔΑ ΕΞΑΕΡ/ΤΙΚΟΥ 1/2"		3,59 €
ΤΑΠΑ ΣΩΜΑΤΟΣ 1/2"		1,10 €
ΕΞΑΕΡΙΣΤΙΚΟ 3/8" ΣΩΜΑΤΟΣ		1,05 €
ΕΞΑΕΡΙΣΤΙΚΟ 1/2" ΣΩΜΑΤΟΣ		1,02 €

ΚΥΑΘΙΟ 1/2" ΟΡΕΙΧΑΛΚΙΝΑ



ΒΟΛΤΑ 50mm ΤΙΜΗ ΚΩΔ:10892 5,20€

ΜΕ ΒΙΔΑ ΣΤΕΡ. 100mm ΤΙΜΗ ΚΩΔ:11281 13,46€

ΚΥΑΘΙΟ 1/2" ΧΡΩΜΕ



ΑΠΛΟ 60mm ΤΙΜΗ ΚΩΔ:10356 5,01€

ΑΠΛΟ 100mm ΤΙΜΗ ΚΩΔ:10648 6,50€

ΒΑΛΒΙΔΑ ΑΣΦΑΛΕΙΑΣ Θ-Θ



CherBros
more than fittings

ΔΙΑΣΤΑΣΗ	ΠΙΕΣΗ	ΤΙΜΗ
1/2"	3bar	7,82 €
	4bar	7,82 €
	6bar	7,82 €
	8bar	7,82 €
3/4"	10bar	8,92 €
	3bar	11,04 €
	4bar	11,04 €
1"	6bar	11,04 €
	8bar	12,51 €
	10bar	12,51 €
	3bar	31,37 €
1"	4bar	31,37 €
	6bar	31,37 €
	3bar	31,37 €

ΠΙΕΣΗΣ-ΘΕΡΜΟΚΡ. ΞΥΛΟΥ/ΤΑ 3/4" 90°C 2129 40,39 € 02129

ΒΑΛΒΙΔΑ ΔΙΑΦΟΡΙΚΗΣ ΠΙΕΣΗΣ



3/4" ΤΙΜΗ ΚΩΔ:3069 60,50 €

ΒΑΛΒΙΔΑ ΑΣΦΑΛΕΙΑΣ ΗΛΙΑΚΟΥ



CherBros
more than fittings



1/2" * 3/4" 6bar ΤΙΜΗ ΚΩΔ:08741 18,67 €

ΦΙΛΤΡΟ ΠΕΤΡΕΛΑΙΟΥ



9373	1/2"	15,20 €
9437	3/8"	10,97 €

<p>ΦΙΑΛΗ MAP-GAS</p>  <p>ΚΩΔ:09335 BERNZOMATIC 11,76 €</p>	<p>ΥΓΡΟ ΤΕΦΛΟΝ 50ml</p>  <p>ΚΩΔ: 2231</p> <p>10,13 €</p>	<p>ΖΟΥΜΠΑΣ ΓΙΑ ΚΑΡΦΙΑ</p>  <p>ΚΩΔ:4016</p> <p>4,49 €</p>	<p>ΑΛΟΙΦΗ ΧΑΛΚΟΥ</p>  <p>ΚΩΔ 2701</p> <p>2,60 €</p>	<p>ΜΠΟΥΚΛΑ ΚΑΝΑΒΙ</p> <p>ΚΩΔ:6641</p>  <p>0,25 gr/μπούκλα 12,65 €</p>
<p>ΧΑΛΚΟΚΟΛΛΗΣΗ ΜΑΛΑΚΗ 200gr</p>  <p>ΚΩΔ: 3834 ΚΩΔ: 5140</p> <p>ΜΟΝΟ ΘΕΡΜΑΝΣΗ 12,28 € 97-3 19,70 €</p>	<p>ΧΑΛΚΟΚΟΛΛΗΣΗ ΣΚΛΗΡΗ</p>  <p>ΚΩΔ:9675</p> <p>1Kg 32,83 €</p>	<p>ΤΕΦΛΟΝ</p>  <p>ΚΩΔ:9227 1/2" 0,26 € ΚΩΔ:9228 3/4" 1,50 €</p>	<p>ΝΗΜΑ</p>  <p>ΚΩΔ: 13076 5549</p> <p>ΝΗΜΑ 150m 1,00 € Loctite 55 160m 21,23 €</p>	
<p>ΑΝΤΙΨΥΚΤΙΚΟ ΗΛΙΑΚΟΥ ANTIGELO-PROPYGELO</p>  <p>ΚΩΔ: 7212 11235 1ΛΤ 3,61 € 5,42 € ΚΩΔ: 7213 11236 4ΛΤ 13,42 € 21,16 €</p>	<p>ΥΓΡΟ ΚΑΘΑΡΙΣΜΟΥ ΓΙΑ ΟΛΟΥΣ ΤΟΥΣ ΕΝΑΛΛΑΚΤΕΣ</p>  <p>DESCALER-1 4236 1lt 5,60 € 3882 4lt 20,50 €</p>	<p>ΥΓΡΟ ΤΕΦΛΟΝ LOXEAL 55-14</p>  <p>2231 10,13 €</p>	<p>ΚΑΘΑΡΙΣΤΙΚΟ ΚΛΙΜΑΤΙΣΤΙΚΩΝ</p>  <p>1 LIT 4,00 € ΚΩΔ:3719 4 LIT 14,18 € ΚΩΔ:3720</p>	
<p>ΣΙΛΙΚΟΝΗ 280 ml ΑΝΤΙΜΟΥΧΛΙΚΗ</p>  <p>ΔΙΑΦΑΝΗ 5,40 € ΚΩΔ:7206 ΛΕΥΚΗ 5,40 € ΚΩΔ:7208</p>	<p>ΑΦΡΟΙ ΠΟΛΥΟΥΡΕΘΑΝΗΣ</p>  <p>ΚΩΔ:7210 300 ml 6,40 € ΚΩΔ:7211 750ml 9,30 € ΠΙΣΤΟΛΙΟΥ ΚΩΔ 6714 750 ml 10,20 €</p>	<p>ΑΤΣΑΛΟΚΑΡΦΑ</p>  <p>100τμχ ΚΩΔ: 4765 18mm 0,12 € 4766 25mm 0,15 €</p>	<p>ΤΣΕΡΚΙ 10 μέτρα</p>  <p>ΚΩΔ: 9253 10566</p> <p>ΣΤΕΝΟ 5,25 € ΦΑΡΔΥ 18,82 €</p>	
<p>ΑΕΡΙΟΥ ΚΟΛΛΑ ΣΠΕΙΡΩΜΑΤΩΝ</p>  <p>ΚΩΔ: 09964 400gr 8,50 €</p>	<p>ΒΥΣΜΑΤΑ HARD PLAST</p>  <p>ΚΩΔ: ΛΕΥΚΑ 10406 6 2,54 € 10407 8 2,87 € 10408 10 3,45 € ΤΙΜΗ ΑΝΑ ΚΟΥΤΑΚΙ</p>	<p>ΜΑΥΡΑ</p>  <p>ΚΩΔ: 10403 6 0,94 € 10404 8 1,25 € 10405 10 1,95 € ΤΙΜΗ ΑΝΑ ΚΟΥΤΑΚΙ</p>	<p>ΦΛΟΓΙΣΤΡΟ</p>  <p>ΚΩΔ:9620 STK-9 99,75 €</p>	

ΣΩΛΗΝΕΣ AquaPlus PN20 SDR6				ΣΩΛΗΝΕΣ AquaPlus ΥΑΛΟΝΗΜΑΤΑ			
							
ΔΙΑΤΟΜΗ	ΠΑΧΟΣ ΤΟΙΧΩΜΑΤΟΣ	ΣΥΣΚΕΥΑΣΙΑ	€/ΜΕΤ	ΔΙΑΤΟΜΗ	ΠΑΧΟΣ ΤΟΙΧΩΜΑΤΟΣ	ΣΥΣΚΕΥΑΣΙΑ	€/ΜΕΤ
Φ20	3,4	100	1,45	Φ20	2,8	100	1,45
Φ25	4,2	80	2,58	Φ25	3,5	80	2,76
Φ32	5,4	60	4,13	Φ32 (SDR9)	3,6	60	4,07
Φ40	6,7	40	6,70	Φ40 (SDR9)	4,5	40	6,32
Φ50	8,4	20	9,79	Φ50 (SDR9)	5,6	20	9,80
Φ63	10,5	12	15,89	Φ63 (SDR9)	7,1	12	15,56

	ΜΟΥΦΑ	ΗΜΙΓΩΝΙΑ	ΓΩΝΙΑ	ΤΑΦ	ΤΑΠΑ	ΒΕ	ΣΤΗΡΙΓΜΑ
--	-------	----------	-------	-----	------	----	----------



ΔΙΑΤΟΜΗ	€/ΤΕΜ	€/ΤΕΜ	€/ΤΕΜ	€/ΤΕΜ	€/ΤΕΜ	€/ΤΕΜ	€/ΤΕΜ
Φ20	0,36	0,47	0,43	0,50	0,39	1,36	0,27
Φ25	0,51	0,78	0,69	0,89	0,53	2,05	0,30
Φ32	0,73	1,34	1,15	1,36	0,68	2,65	0,32
Φ40	1,70	2,11	2,11	2,38	1,85		0,36
Φ50	2,43	4,21	4,21	5,63	3,48		1,23
Φ63	4,97	7,49	6,45	8,17	5,20		1,32

	ΜΑΣΤΟΣ ΑΡ.	ΜΑΣΤΟΣ ΘΗΛ.		ΤΑΦ ΑΡΣ.	ΤΑΦ ΘΗΛ.	ΓΩΝΙΑ ΑΡΣ.	ΓΩΝΙΑ ΘΗΛ.
--	------------	-------------	--	----------	----------	------------	------------



ΔΙΑΤΟΜΗ	€/ΤΕΜ	€/ΤΕΜ	ΔΙΑΤΟΜΗ	€/ΤΕΜ	€/ΤΕΜ	€/ΤΕΜ	€/ΤΕΜ
Φ20 X 1/2"	3,70	3,42	Φ20 X 1/2"	5,03	4,15	4,15	3,58
Φ20 X 3/4"	5,76	5,13	Φ25 X 1/2"	6,75	5,68	5,09	4,69
Φ25 X 1/2"	5,35	4,21	Φ25 X 3/4"	7,29	6,27	6,06	5,40
Φ25 X 3/4"	5,94	4,74	Φ32 X 1"	14,80	12,31	12,72	12,16
Φ32 X 3/4"	10,93	6,81					
Φ32 X 1"	11,56	9,47					
				ΥΔΡΟΛΗΨΙΑ	ΥΔΡΟΛΗΨΙΑ ΔΙΠΛΗ	ΓΩΝΙΑ Μ-Ε	
Φ40 X 1"	15,54	14,37					
Φ40 X 1 1/4"	24,61	22,32					
Φ50 X 1 1/4"	26,26	24,20					
Φ50 X 1 1/2"	27,56	25,95					
Φ63 X 1 1/2"	31,93	33,58	ΔΙΑΤΟΜΗ	€/ΤΕΜ	€/ΤΕΜ	€/ΤΕΜ	€/ΤΕΜ
Φ63 X 2"	37,54	38,72	Φ20 X 1/2"	3,67	15,15		0,61

ΕΞΑΡΤΗΜΑΤΑ ΠΟΛΥΠΡΟΠΥΛΕΝΙΟΥ

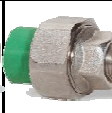
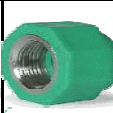

	ΔΙΑΚΟΠΤΗΣ	ΒΑΝΑ	ΚΕΦΑΛΑΡΙ	ΒΑΝΑ ΠΕΡΙΣΤΡΟΦΙΚΗ	ΛΥΟΜΕΝΟΣ ΘΗΛΥΚΟΣ	ΛΥΟΜΕΝΟΣ ΑΡΣΕΝΙΚΟΣ	ΣΕΛΛΑ ΠΑΡΟΧΗΣ		
							ΔΙΑΤΟΜΗ	ΘΗΛΥΚΗ	ΑΡΣΕΝΙΚΗ
									
ΔΙΑΤΟΜΗ	€/ΤΕΜ	€/ΤΕΜ	€/ΤΕΜ	€/ΤΕΜ	€/ΤΕΜ	€/ΤΕΜ	ΔΙΑΤΟΜΗ	€/ΤΕΜ	€/ΤΕΜ
20X1/2"	24,75	17,74	9,90	12,65	3,93	4,13	40X1/2"X25	5,60	8,17
25X1/2"	28,88	21,73	-	16,50	-	-	40X3/4"X25	8,17	12,93
25X3/4"	-	-	13,06	-	6,19	6,60	40X1"X25	12,25	18,22
32X1"	37,81	30,94	16,50	19,94	7,56	8,66	50X1/2"X25	5,60	8,17
40X 1 1/4"	-	-	-	-	10,08	10,86	50X3/4"X25	8,17	12,93

	ΒΑΝΑ ΣΦΑΙΡΙΚΗ*	ΒΑΝΑ ΣΦΑΙΡΙΚΗ**	ΛΥΟΜΕΝΟΣ ΣΥΝΔΕΣΜΟΣ	ΗΛΕΚΤΡΟ ΜΟΥΦΑ	ΚΟΛΑΡΟ	ΦΛΑΝΤΖΑ	ΜΟΥΦΑ ΚΥΡΤΗ	ΚΑΡΦΑΚΙ ΕΠΙΔΙΟΡΘΩΣΗΣ
								
ΔΙΑΤΟΜΗ	€/ΤΕΜ	€/ΤΕΜ	€/ΤΕΜ	€/ΤΕΜ	€/ΤΕΜ	€/ΤΕΜ	€/ΤΕΜ	€/ΤΕΜ
Φ20	10,92	37,59	12,03	-			0,55	0,30
Φ25	13,42	41,55	13,28	10,77			ΠΡΟΕΚΤΑΣΗ	
Φ32	17,02	48,30	13,75	12,35				
Φ40	28,46	57,71	20,42	13,87				
Φ50	45,05	73,65	22,96	15,08	3,16	20,10		
Φ63	62,65	86,79	30,32	17,78	5,82	20,19	€/ΤΕΜ	
Φ75	122,13	-	-	31,38	12,88	28,12		
Φ90	-	-	-	35,23	20,90	28,74		
Φ110	-	-	-	37,83	34,06	31,83		
Φ125	-	-	-	69,84	-	39,17		
Φ160	-	-	-	83,20	-	52,31		

ΣΥΣΤΟΛΙΚΑ ΕΞΑΡΤΗΜΑΤΑ PPR















ΣΥΣΤΟΛΗ		ΤΑΦ			
					
ΔΙΑΤΟΜΗ	€/ΤΕΜ	ΔΙΑΤΟΜΗ	€/ΤΕΜ	ΔΙΑΤΟΜΗ	€/ΤΕΜ
25X20	0,57	25X20X25	0,88	40X20X40	2,84
32X20	0,70	25X20X20	1,12	40X25X40	2,84
32X25	0,80	25X25X20	1,12	40X32X40	2,84
40X20	1,39	32X25X32	1,30	50X20X50	6,98
40X25	1,39	32X32X20	1,62	50X25X50	6,98
40X32	1,39	32X25X25	1,62	50X32X50	6,98
50X20	2,48	32X20X20	1,62	50X40X50	6,98
50X25	2,48	32X25X20	1,62	63X25X63	8,64
50X32	2,48	32X20X25	1,62	63X32X63	8,64
50X40	2,48	32X32X25	1,62	63X40X63	8,64
63X40	4,59	32X20X32	1,24	63X50X63	8,64
63X50	4,59	-	-	-	-

ΥΔΡΑΥΛΙΚΟΣ ΔΙΑΧΩΡΙΣΤΗΣ

	ΤΥΠΟΣ 1 4/2	ΤΥΠΟΣ 2 2/2-1	ΤΥΠΟΣ 3 2/2-2				
				ΔΙΑΤΟΜΗ	€/ΤΕΜ	€/ΤΕΜ	€/ΤΕΜ
							
90/32	257,40	250,25	243,10				
110/40	307,45	300,30	293,15				
125/50	328,90	321,75	314,60				
160/75	529,10	514,80	500,50				

*ΒΑΝΑ ΣΦΑΙΡΙΚΗ PPR ΥΨΗΛΩΝ ΠΙΕΣΕΩΝ ΚΑΙ ΘΕΡΜΟΚΡΑΣΙΩΝ

**ΒΑΝΑ ΣΦΑΙΡΙΚΗ UNION BLOCKED (SUPER QUALITY)

ΣΩΛΗΝΕΣ ΜΕ ΥΑΛΟΝΗΜΑ		ΜΟΥΦΑ	ΗΜΙΓΩΝΙΑ	ΓΩΝΙΑ	ΤΑΦ	ΤΑΠΑ	ΒΕ	ΣΤΗΡΙΓΜΑ
								
ΔΙΑΤΟΜΗ	€/ΜΕΤ	€/ΤΕΜ	€/ΤΕΜ	€/ΤΕΜ	€/ΤΕΜ	€/ΤΕΜ	€/ΤΕΜ	€/ΤΕΜ
Φ20	1,43	0,34	0,45	0,41	0,50	0,38	1,34	0,26
Φ25	2,67	0,49	0,76	0,65	0,86	0,51	2,00	0,28
Φ32	4,29	0,66	1,30	1,09	1,32	0,66	2,58	0,31
Φ40	6,61	1,65	2,00	2,00	2,31	1,80	-	0,34
	ΤΑΦ ΑΡΣ.	ΤΑΦ ΘΗΛ.	ΓΩΝΙΑ ΑΡΣ.	ΓΩΝΙΑ ΘΗΛ.		ΒΑΝΑ PPR	ΤΡΕΛΟ ΠΑΚ	ΦΙΛΤΡΟ PPR
								
ΔΙΑΤΟΜΗ	€/ΤΕΜ	€/ΤΕΜ	€/ΤΕΜ	€/ΤΕΜ	ΔΙΑΤΟΜΗ	€/ΤΕΜ	€/ΤΕΜ	€/ΤΕΜ
Φ20 X 1/2"	3,78	3,00	3,48	2,59	Φ20	3,58	6,19	2,97
Φ25 X 1/2"	5,13	4,28	4,76	3,88	Φ25	4,77	8,66	3,91
Φ25 X 3/4"	5,54	4,55	5,02	4,13	Φ32	9,21	-	5,25
Φ32 X 1"	11,99	8,29	11,47	7,77	Φ40	16,36	-	-
	ΜΑΣΤΟΣ ΑΡ.	ΜΑΣΤΟΣ ΘΗΛ.	ΤΑΦ ΣΥΣΤΟΛΙΚΟ			ΣΥΣΤΟΛΗ		
								
ΔΙΑΤΟΜΗ	€/ΤΕΜ	€/ΤΕΜ	ΔΙΑΤΟΜΗ	€/ΤΕΜ	ΔΙΑΤΟΜΗ	€/ΤΕΜ	ΔΙΑΤΟΜΗ	€/ΤΕΜ
Φ20 X 1/2"	3,22	2,42	25X20X25	0,84	32X20X25	1,57	25 x 20	0,53
Φ20 X 3/4"	4,70	3,88	25X20X20	1,09	32X32X25	1,57	32 x 20	0,68
Φ25 X 1/2"	3,93	3,09	25X25X20	1,09	32X20X32	1,20	32 x 25	0,77
Φ25 X 3/4"	4,40	3,41	32X25X32	1,26	40X20X40	2,75	40 x 20	1,34
Φ32 X 3/4"	5,49	4,65	32X32X20	1,57	40X25X40	2,75	40 x 25	1,34
Φ32 X 1"	9,46	6,89	32X25X25	1,57	40X32X40	2,75	40 x 32	1,34
Φ40 X 1 1/4"	19,39	14,18	32X20X20	1,57	-	-	-	-
Φ50 X 1 1/2"	20,97	17,68	32X25X20	1,57	-	-	-	-
	ΥΔΡΟΛΗΨΙΑ	ΓΩΝΙΑ Μ-Ε						
								
ΔΙΑΤΟΜΗ	€/ΤΕΜ	€/ΤΕΜ						
Φ20 X 1/2"	2,89	0,58						

ΕΙΝΑΙ ΧΩΡΙΣ ΠΡΟΣΤΑΣΙΑ UV ΚΑΙ ΔΕΝ ΕΙΝΑΙ ΕΠΙΧΡΩΜΙΩΜΕΝΑ (ΚΙΤΡΙΝΑ)

ΠΛΑΣΤΙΚΕΣ ΣΩΛΗΝΕΣ ΥΔΡΕΥΣΗΣ ΚΑΙ ΘΕΡΜΑΝΣΗΣ



ΔΙΚΤΥΩΜΕΝΟ ΠΟΛΥΑΙΘΥΛΑΙΝΙΟ PEX-b				ΠΟΣΙΜΟ	ΠΟΛΥΣΤΡΩΜΑΤΙΚΗ ΣΩΛ. ΑΛΟΥΜΙΝΙΟΥ			
ΔΙΑΤΟΜΗ	ΣΥΣΚΕΥΑΣΙΑ	ΛΕΥΚΟ-ΜΑΥΡΟ	ΚΟΚΚΙΝΟ ΜΕ ΦΡΑΓΗ ΟΞΥΓΟΝΟΥ	ΜΠΛΕ ΠΟΛΥΑΙΘΥΛΕΝΙΟ	ΔΙΑΤΟΜΗ	ΣΥΣΚΕΥΑΣΙΑ	PEX-ALPEX	PEX-ALPEX ΜΕ ΜΟΝΩΣΗ
	ΜΕΤΡΑ	€/ΜΕΤ	€/ΜΕΤ	€/ΜΕΤ	ΑΠΛΗ/ΜΟΝ		€/ΜΕΤ	€/ΜΕΤ
Φ15Χ2,5	100	1,07	-	0,86	Φ16Χ2,0	100/50	1,56	2,04
Φ16Χ2,0	100	1,07	1,33	0,80	Φ18Χ2,0	100/50	2,20	2,82
Φ18Χ2,0	100	1,22	1,53	-	Φ20Χ2,0	100/50	2,85	4,05
Φ18Χ2,5	100	1,43	1,78	1,10	Φ26Χ3,0	75/50	5,04	6,28
Φ22Χ3,0	100	2,06	-	1,60	Φ32Χ3,0	75/25	7,48	10,25
Φ28Χ3,0	50	2,76	-	2,11	Μόνωση 6mm ΣΕ Φ16 και Φ18			
Φ32Χ3,0	50	3,76	-	2,41	Μόνωση 9mm ΣΕ Φ20, Φ26 και Φ32			

ΠΛΑΣΤΙΚΕΣ ΣΩΛΗΝΕΣ ΥΔΡΕΥΣΗΣ ΚΑΙ ΘΕΡΜΑΝΣΗΣ ΜΕ ΣΠΙΡΑΛ



ΔΙΚΤΥΩΜΕΝΟ ΠΟΛΥΑΙΘΥΛΑΙΝΙΟ ΜΕ ΣΠΙΡΑΛ PEX-b						ΣΠΙΡΑΛ ΠΡΟΣΤΑΣΙΑΣ		
ΔΙΑΤΟΜΗ	ΣΥΣΚΕΥΑΣΙΑ	ΛΕΥΚΟ-ΜΑΥΡΟ	ΚΟΚΚΙΝΟ ΜΕ ΦΡΑΓΗ ΟΞΥΓΟΝΟΥ	ΜΑΥΡΟΣ ΜΕ ΛΕΥΚΗ ΜΟΝΩΣΗ 10mm	ΜΑΥΡΟ ΜΕ ΜΠΛΕ ΚΟΚΚΙΝΟ ΣΠΙΡΑΛ ΚΑΙ ΜΟΝΩΣΗ	ΠΟΛΥΒΟΥΤΥΛΕΝΙΟ ΓΚΡΙ ΜΕ ΣΠΙΡΑΛ	ΔΙΑΤΟΜΗ	ΣΥΣΚΕΥΑΣΙΑ
	ΜΕΤΡΑ	€/ΜΕΤ	€/ΜΕΤ	€/ΜΕΤ	€/ΜΕΤ	€/ΜΕΤ		€/ΜΕΤ
Φ16Χ2,0	50(75Π)	1,70	1,97	2,35	3,10	2,11	Φ28	0,53
Φ18Χ2,0	50(75Π)	1,88	2,24	2,64	3,94	2,28	Φ35	1,15
Φ18Χ2,5	50(75Π)	2,07	2,53	2,86	4,11		Φ42	1,82



ΤΗΡΜ ΣΩΛΗΝΑΣ ΕΞΑΡΤΗΜΑΤΑ ΘΕΡΜΑΝΣΗΣ ΘΕΡΜΟΚΗΠΙΩΝ

ΔΙΑΤΟΜΗ/ΣΥΣΚ	€/ΜΕΤ
Φ28	1,43
ΡΑΚΟΡ Φ28*3/4 ΑΡΣ	2,45
ΣΥΝΔΕΣΜΟΣ Φ28*28	3,82



ΓΩΝΙΑ ΠΛΑΣΤΙΚΗ ΔΑΠΕΔΟΥ
€
0,69



ΠΟΛΥΒΟΥΤΥΛΕΝΙΟ		ΓΚΡΙ
ΔΙΑΤΟΜΗ	ΣΥΣΚΕΥΑΣΙΑ	€/ΜΕΤ
Φ16Χ2,0	200	1,49
Φ18Χ2,0	200	1,65

ΚΑΤΑΛΟΓΟΣ ΧΑΛΚΟΣΩΛΗΝΩΝ ΨΥΞΗΣ ΚΑΙ ΘΕΡΜΑΝΣΗΣ

ΨΥΞΗ			
ΡΟΛΛΟΙ-PNG			
ΕΞΩΤΕΡΙΚΗ ΔΙΑΜΕΤΡΟΣ Χ ΠΑΧΟΣ(INCH)	ΕΞΩΤΕΡΙΚΗ ΔΙΑΜΕΤΡΟΣ Χ ΠΑΧΟΣ(mm)	Kgr / ΚΟΥΛΟΥΡΑ	ΜΗΚΟΣ ΣΩΛΗΝΩΝ (M)
1/4" X 0,80	6,35 X 0,80	3,72	30
3/8" X 0,80	9,52 X 0,80	5,79	30
1/2" X 0,80	12,7 X 0,80	7,88	30
5/8" X 1,00	15,87 X 1,00		30
3/4" X 1,00	19,05 X 1,00		30
7/8" X 1,00	22,22 X 1,00		30

ΘΕΡΜΑΝΣΗ-ΥΔΡΕΥΣΗ		
ΓΥΜΝΟΙ ΧΑΛΚΟΣΩΛΗΝΕΣ ΕΥΘΥΓΡΑΜΜΟΙ		
ΔΙΑΜΕΤΡΟΣ Χ ΠΑΧΟΣ	€/μέτρο	ΜΗΚΟΣ ΣΩΛΗΝΩΝ (M)
15X0,70		3
18X0,70		3
22X0,80		3
28X0,80		3
35X1,00		3
42X1,00		3

ΨΥΞΗ			
ΜΟΝΩΜΕΝΟΙ ΨΥΚΤΙΚΟΙ ΡΟΛΛΟΙ ΜΕ ΜΟΝΩΣΗ ΡΕ-Χ			
ΕΞΩΤΕΡΙΚΗ ΔΙΑΜΕΤΡΟΣ Χ ΠΑΧΟΣ(INCH)	ΠΑΧΟΣ ΜΟΝΩΣΗΣ (mm)	€/μέτρο	ΜΗΚΟΣ ΣΩΛΗΝΩΝ (M)
1/4" X 0,80	9		50
3/8" X 0,80	9		50
1/2" X 0,80	9		50
5/8" X 1,00	9		25
3/4" X 1,00	9		15
7/8" X 1,00	9		15



ΘΕΡΜΑΝΣΗ-ΥΔΡΕΥΣΗ		
ΕΠΕΝΔΕΔΥΜΕΝΟΙ ΡΟΛΛΟΙ-PVC		
ΔΙΑΜΕΤΡΟΣ Χ ΠΑΧΟΣ	€/μέτρο	ΜΗΚΟΣ ΣΩΛΗΝΩΝ (M)
15X1,00		50
16X1,00		50
18X1,00		50
22X1,00		50

ΨΥΞΗ			
ΔΙΠΛΟΙ ΜΟΝΩΜΕΝΟΙ ΨΥΚΤΙΚΟΙ ΡΟΛΛΟΙ ΜΕ ΜΟΝΩΣΗ ΡΕ-Χ			
ΕΞΩΤΕΡΙΚΗ ΔΙΑΜΕΤΡΟΣ Χ ΠΑΧΟΣ(INCH)	ΠΑΧΟΣ ΜΟΝΩΣΗΣ (mm)	€/μέτρο	ΜΗΚΟΣ ΣΩΛΗΝΩΝ (M)
1/4" X 0,80	9		20
3/8" X 0,80	9		20
1/2" X 0,80	9		20
5/8" X 1,00	9		20

ΕΛΑΣΤΟΜΕΡΗΣ ΜΟΝΩΣΗ ΚΛΕΙΣΤΩΝ
ΚΥΦΕΛΩΝ ΑΠΟ ΣΥΝΘΕΤΙΚΟ ΚΑΟΥΤΣΟΥΚ



“ Διαθέσιμο σε
Γκρι (Silver), Μαύρο &
Λευκό Χρώμα ”

ΕΞΩΤΕΡΙΚΗ ΔΙΑΜΕΤΡΟΣ ΣΩΛΗΝΩΣΕΩΝ		ΜΑΥΡΗ						ΛΕΥΚΗ ΜΕ ΠΡΟΣΤΑΣΙΑ UV	
CU	Fe	ΠΑΧΟΣ 6mm			ΠΑΧΟΣ 9mm			ΠΑΧΟΣ 9mm	
mm inch	inch	ΤΥΠΟΣ	μ/κιβώτιο	€	ΤΥΠΟΣ	μ/κιβώτιο	€	ΤΥΠΟΣ	€
6 (1/4")		6*6	432	0,37					
10 (3/8")		6*10	300	0,41					
12 (1/2")		6*12	274	0,44					
15 (5/8")	1/4"	6*15	230	0,47	9*15	152	0,63	9*15	1,24
18 (3/4")	3/8"	6*18	190	0,51	9*18	142	0,71	9*18	1,27
22 (7/8")	1/2"	6*22	160	0,63	9*22	116	0,76	9*22	1,54
28 (1 1/8")	3/4"	6*28	120	0,76	9*28	86	1,00	9*28	1,97
35 (1 3/8")	1"				9*35	70	1,16	9*35	2,24
42 (1 5/8")	1 1/4"				9*42	60	1,37	9*42	2,87

Οι μονώσεις με προστασία UV, κατόπιν παραγγελίας διατίθενται και σε γκρι χρώμα
Λευκές μονώσεις για εξωτερική χρήση -40°C έως +80°C
Μεγαλύτερες διατομές κατόπιν συνεννόησης για τιμή και διαθεσιμότητα

ΣΤΗΡΙΓΜΑΤΑ Β.Τ ΧΩΡΙΣ ΣΤΡΙΦΩΝΗ Μ8/Μ10

ΔΙΑΣΤΑΣΗ	ΤΙΜΗ	
1/2"	0,77 €	00334
3/4"	0,85 €	03914
1"	0,89 €	03915
1 1/4"	1,08 €	03916
1 1/2"	1,16 €	06620
2"	1,22 €	10240
2 1/2"	1,79 €	10173
3"	2,05 €	06766
3 1/2"	2,16 €	07407
4"	2,43 €	07441



ΣΤΗΡΙΓΜΑΤΑ Β.Τ ΜΕ ΣΤΡΙΦΩΝΗ

ΔΙΑΣΤΑΣΗ	ΤΙΜΗ	
1/2"	0,90 €	00333
3/4"	0,95 €	07408
1"	1,02 €	00332
1 1/4"	1,12 €	04778
1 1/2"	1,19 €	04777
2"	1,35 €	04779
ΜΕ ΛΑΣΤΙΧΟ	3/4"	2,70 € 05214
ΜΕ ΛΑΣΤΙΧΟ	1"	3,11 € 09304



ΣΤΗΡΙΓΜΑΤΑ Β.Τ ΜΕ ΛΑΣΤΙΧΟ Μ8

ΔΙΑΣΤΑΣΗ	ΤΙΜΗ	
1/2"	0,94 €	10463
3/4"	0,94 €	10462
1"	1,10 €	10461
1 1/4"	1,33 €	10460



ΣΤΗΡΙΓΜΑΤΑ ΠΛΑΣΤΙΚΩΝ ΣΩΛΗΝΩΝ

ΔΙΑΣΤΑΣΗ	ΤΙΜΗ	
Φ50	0,84 €	06392
Φ63	0,95 €	07547
Φ75	0,98 €	04494
Φ100	1,91 €	06040
Φ125	2,73 €	07577



ΣΤΗΡΙΓΜΑΤΑ ΧΑΛΚΟΣΩΛΗΝΑ I & II

ΔΙΑΣΤΑΣΗ	ΜΟΝΑ	ΔΙΠΛΑ	ΤΙΜΗ	ΤΙΜΗ
Φ15	07410	0,28 €	07418	0,47 €
Φ18	07411	0,30 €	07419	0,52 €
Φ22	07412	0,35 €	07420	0,56 €
Φ28	07413	0,39 €	07421	0,69 €
Φ35	07414	0,44 €	07422	1,39 €



ΣΤΗΡΙΓΜΑΤΑ ΣΩΛΗΝΑΣ ΑΛΟΥΜΙΝΙΟΥ "BUTTON"

ΔΙΑΣΤΑΣΗ	ΜΟΝΑ	ΔΙΠΛΑ	ΤΙΜΗ	ΤΙΜΗ
Φ15	10559	0,11 €	0,26 €	01241
Φ18	-	-	0,31 €	02153
Φ22	-	-	0,33 €	00909
Φ28	-	-	0,42 €	
Φ35	-	-	0,62 €	



ΒΙΔΑ ΣΤΗΡΙΓΜΑΤΩΝ ΧΑΛΚΟΥ

ΔΙΑΣΤΑΣΗ	ΤΙΜΗ
1/4" 50 mm	0,08 €



ΒΙΔΑ ΣΤΗΡΙΓΜΑΤΩΝ BUTTON

ΔΙΑΣΤΑΣΗ	ΤΙΜΗ
50mm	0,06 €



ΣΦΙΓΚΤΗΡΕΣ

ΔΙΑΣΤΑΣΗ	ΤΙΜΗ
1/2"	0,49 € 03800
3/4"	0,54 € 03801
1" (20-32)	0,57 € 07943
1 1/4" (25-40)	0,65 € 07944
2" (60-63)	2,08 € 03891



ΜΠΟΥΖΟΝΟΣΤΡΙΦΩΝΑ

ΔΙΑΣΤΑΣΗ	ΤΙΜΗ	
M8X80mm	0,16 €	06649
M8X100mm	0,20 €	09994
M8X140mm	0,33 €	12864
M10X80mm	0,29 €	07651
M10X120mm	-	
M10X180mm	0,50 €	12774



ΜΟΥΦΑ ΝΤΙΖΑΣ

ΔΙΑΣΤΑΣΗ	ΤΙΜΗ
M8X30mm	0,20 € 09935
M10X30mm	0,33 € 00336



ΒΙΣΜΑ ΝΤΙΖΑΣ ΜΕΤΑΛΙΚΟ

ΔΙΑΣΤΑΣΗ	ΤΙΜΗ	
M8X30mm	0,17 €	03842
M10X40mm	0,51 €	09902



ΝΤΙΖΑ ΓΑΛΒΑΝΙΖΕ

ΔΙΑΣΤΑΣΗ	ΤΙΜΗ	
M8X1m	1,35 €	05979
M10x1m	2,51 €	05978





ΓΩΝΙΑ - Elbow 90°		
ΔΙΑΜ	ΚΩΔ.	€/ΤΕΜ
Φ15	3585	0,46
Φ18	3587	0,87
Φ22	3588	1,27
Φ28	3589	2,18
Φ35	3590	4,08
Φ42	3591	7,15



ΚΑΜΠΥΛΗ - Bend		
ΔΙΑΜ	ΚΩΔ.	€/ΤΕΜ
Φ15	4445	0,64
Φ18	4447	1,01
Φ22	4448	1,72
Φ28	4449	2,89
Φ35	4450	5,33
Φ42	4451	9,23



ΗΜΙΚΑΜΠΥΛΗ - Bend 45°		
ΔΙΑΜ	ΚΩΔ.	€/ΤΕΜ
Φ15	4101	0,55
Φ18	4103	0,72
Φ22	4104	1,24
Φ28	4105	1,95
Φ35	4106	4,36
Φ42	4107	7,28



ΤΑΦ - Tee		
ΔΙΑΜ	ΚΩΔ.	€/ΤΕΜ
Φ15	9197	0,83
Φ18	9199	1,59
Φ22	9200	2,20
Φ28	9201	3,97
Φ35	9202	6,96
Φ42	9203	11,31



ΜΟΥΦΑ - Coupling		
ΔΙΑΜ	ΚΩΔ.	€/ΤΕΜ
Φ15	5714	0,27
Φ18	5716	0,46
Φ22	5717	0,75
Φ28	5718	1,43
Φ35	5719	2,46
Φ42	5720	3,51



ΓΩΝΙΑ A-Θ - Street Elbow 90°		
ΔΙΑΜ	ΚΩΔ.	€/ΤΕΜ
Φ15	3568	0,51
Φ18	3570	0,82
Φ22	3571	1,30
Φ28	3572	2,41
Φ35	3573	4,88
Φ42	3574	8,71



ΚΑΜΠΥΛΗ A-Θ - Bend M-F		
ΔΙΑΜ	ΚΩΔ.	€/ΤΕΜ
Φ15	4434	0,64
Φ18	4436	1,01
Φ22	4437	1,79
Φ28	4438	2,86
Φ35	4439	6,11
Φ42	4440	10,27



ΗΜΙΚΑΜΠΥΛΗ A-Θ - Bend M-F 45°		
ΔΙΑΜ	ΚΩΔ.	€/ΤΕΜ
Φ15	4091	0,55
Φ18	4093	0,82
Φ22	4094	1,30
Φ28	4095	1,95
Φ35	4096	4,68
Φ42	4097	7,67



ΤΑΠΕΣ ΧΑΛΚΟΥ - Tube Cap		
ΔΙΑΜ	ΚΩΔ.	€/ΤΕΜ
Φ15	8883	0,39
Φ18	8885	0,55
Φ22	8886	0,74
Φ28	8887	1,20
Φ35	8888	3,22
Φ42	8889	5,46



ΣΥΣΤΟΛΕΣ A-Θ - Fitting Reducer		
ΔΙΑΜ	ΚΩΔ.	€/ΤΕΜ
18 15	7913	0,48
22 15	7916	0,78
22 18	7917	0,78
28 15	7919	1,30
28 18	7920	1,30*
28 22	7921	1,24
35 15	7922	2,29
35 18	7923	2,29*
35 22	7924	2,37
35 28	7925	2,21
42 15	7926	-
42 18	7927	4,42*
42 22	7928	4,42
42 28	7929	3,90



ΤΑΦ ΣΥΣΤΟΛΙΚΑ - Reducing TEE

ΔΙΑΜ	ΚΩΔ.	€/ΤΕΜ	ΔΙΑΜ	ΚΩΔ.	€/ΤΕΜ	ΔΙΑΜ	ΚΩΔ.	€/ΤΕΜ
15 18 15	9070	2,00	28 15 15	9089	4,10	35 18 35	9109	-
15 22 15	9071	4,47*	28 15 18	9090	4,29	35 22 22	9112	8,58
			28 15 22	9091	5,61*	35 22 28	9113	8,58
18 15 15	9073	1,79	28 15 28	9092	3,45	35 22 35	9114	7,93
18 15 18	9074	1,79*	28 18 15	9093	4,29	35 28 18	9116	8,84*
18 18 15	9075	1,82	28 18 18	9094	4,29	35 28 22	9117	8,84
18 22 15	9076	4,70*	28 18 22	9095	4,29	35 28 28	9118	8,58
18 22 18	9077	2,65	28 18 28	9096	4,40*	35 28 35	9119	8,58
18 28 18	9078	6,35*	28 22 15	9097	4,68	35 35 22	9120	11,31
			28 22 18	9098	4,68			
22 15 15	9079	2,30	28 22 22	9099	4,42			
22 15 18	9080	2,30	28 22 28	9100	4,42*	42 15 42	9123	12,35
22 15 22	9081	1,87	28 28 15	9101	6,11	42 18 42	9124	15,03*
22 18 15	9082	2,83	28 28 18	9102	6,11*	42 22 42	9126	14,56
22 18 18	9083	2,57	28 28 22	9103	5,72	42 28 35	9127	-
22 18 22	9084	2,33	28 35 28	9104	10,27	42 28 42	9128	14,56
22 22 15	9085	2,57				42 35 42	9131	-
22 22 18	9086	2,96	35 15 28	9106	8,71			
22 28 22	9088	4,62	35 15 35	9107	7,28			



BE - Full Crossover

ΔΙΑΜ	ΚΩΔ.	€/ΤΕΜ
Φ15	3254	2,41
Φ18	3256	4,81
Φ22	3256	6,76



















HMIBE - Crossover

ΔΙΑΜ	ΚΩΔ.	€/ΤΕΜ
Φ15	4085	1,82
Φ18	4087	3,77
Φ22	4088	6,63

* Μέχρι εξάντλησης του υπολοίπου

ΕΞΑΡΤΗΜΑΤΑ ΣΙΔΗΡΟΣΩΛΗΝΩΝ ΓΑΛΒΑΝΙΖΕ

ΓΩΝΙΑ ΘΗΛ		ΓΩΝΙΑ Α-Θ		ΤΑΦ		ΜΑΣΤΟΣ ΕΞΑΓ.			
	Τιμή		Τιμή		Τιμή		Τιμή		
	1/2"	1,49		1/2"	1,99		1/2"	1,73	
	3/4"	2,51		3/4"	2,94		3/4"	2,29	
	1"	4,07		1"	4,91		1"	3,27	
	1 1/4"	6,86		1 1/4"	8,89		1 1/4"	5,40	
	1 1/2"	12,61		1 1/2"	13,42		1 1/2"	6,21	
	2"	14,69		2"	18,38		2"	11,29	
	2 1/2"	48,27		2 1/2"	50,92		2 1/2"	24,14	
	3"	66,07		3"	67,21		3"	29,14	
	4"	116,74		4"	114,85		4"	106,52	
ΤΑΠΑ ΑΡΣΕΝΙΚΗ		ΤΑΠΑ ΘΗΛΥΚΗ		ΡΑΚΟΡ ΚΩΝ Θ		ΡΑΚΟΡ ΚΩΝ Α-Θ			
	Τιμή		Τιμή		Τιμή		Τιμή		
	1/2"	1,21		1/2"	2,41		1/2"	8,59	
	3/4"	1,89		3/4"	2,89		3/4"	12,52	
	1"	2,29		1"	3,35		1"	15,49	
	1 1/4"	3,88		1 1/4"	5,10		1 1/4"	24,59	
	1 1/2"	6,34		1 1/2"	6,37		1 1/2"	31,59	
	2"	8,85		2"	12,07		2"	50,55	
	2 1/2"	21,41		2 1/2"	23,44		2 1/2"	124,93	
	3"	27,70		3"	25,65		3"	196,29	
	4"	83,95		4"	56,10		4"	357,35	
ΜΟΥΦΑ ΔΕΞΙΑ		ΜΟΥΦΑ Α - Δ		ΣΥΣΤΟΛΗ ΑΜΕΡ.		ΣΥΣΤΟΛΗ ΑΓΓ.			
	Τιμή		Τιμή		Τιμή		Τιμή		
	1/2"	1,91		1/2"	3,72		1/2"	4,29	
	3/4"	2,57		3/4"	4,96		3/4"	4,45	
	1"	3,38		1"	6,42		1"	5,56	
	1 1/4"	5,37		1 1/4"	12,29		1 1/4"	8,58	
	1 1/2"	8,32		1 1/2"	13,53		1 1/2"	13,25	
	2"	12,36		2"	23,92		2"	18,85	
	2 1/2"	38,20		2 1/2"			2 1/2"	70,36	
	3"	45,96		3"			3"	107,52	
	4"	106,95		4"			4"	175,18	
ΤΑΦ ΣΥΣΤΟΛΙΚΟ		ΣΤΑΥΡΟΣ		ΠΕΡΙΚΟΧΛΙΑ ΕΞ.		ΜΑΣΤΟΣ ΣΥΣΤΟΛ.			
	Τιμή		Τιμή		Τιμή		Τιμή		
	1/2"	-		1/2"	9,29		1/2"	2,13	
	3/4"	6,15		3/4"	13,83		3/4"	2,86	
	1"	10,94		1"	17,28		1"	3,29	
	1 1/4"	26,60		1 1/4"	23,08		1 1/4"	5,92	
	1 1/2"	26,67		1 1/2"	30,84		1 1/2"	7,02	
	2"	32,00		2"	45,92		2"	13,90	
	2 1/2"	86,21		2 1/2"	118,78		2 1/2"	35,07	
	3"	121,98		3"	136,70		3"	38,05	
	4"	232,39		4"	226,88		4"	67,63	
ΚΑΜΠΥΛΗ ΘΗΛ		ΚΑΜΠΥΛΗ Α-Θ		ΓΩΝΙΑ ΣΥΣΤΟΛ.		ΜΟΥΦΑ Μ.Ε.Β.			
	Τιμή		Τιμή		Τιμή		Τιμή		
	1/2"	5,69		1/2"	5,02		1/2"	-	
	3/4"	8,85		3/4"	8,81		3/4"	5,10	
	1"	11,93		1"	11,93		1"	7,75	
	1 1/4"	20,73		1 1/4"	20,58		1 1/4"	16,66	
	1 1/2"	25,49		1 1/2"	27,37		1 1/2"	21,38	
	2"	35,47		2"	43,37		2"	35,10	
	2 1/2"	113,53		2 1/2"	112,69				
	3"	142,75		3"	144,75			1/2"	4,64
	4"	270,76		4"	263,20			3/4"	6,83
								1"	10,51

ΚΟΛΛΗΤΑ



ΤΥΠΟΣ	ΜΑΣΤΟΣ ΑΡΣΕΝΙΚΟΣ		ΜΑΣΤΟΣ ΘΗΛΥΚΟΣ		ΓΩΝΙΑ ΑΡΣΕΝΙΚΗ		ΓΩΝΙΑ ΘΗΛΥΚΗ	
	NORM	PLUS	NORM	PLUS	NORM	PLUS	NORM	PLUS
	€/ΤΕΜ	€/ΤΕΜ	€/ΤΕΜ	€/ΤΕΜ	€/ΤΕΜ	€/ΤΕΜ	€/ΤΕΜ	€/ΤΕΜ
Φ15X1/2"	1,00	1,80	1,90	2,30	3,10	2,90	2,90	2,80
Φ18X1/2"	1,10	2,00	2,10	2,40	4,20	3,90	-	3,60
Φ18X3/4"	2,30	3,00	3,20	3,50	5,30	-	-	5,90
Φ22X3/4"	2,40	2,90	2,50	3,60	-	8,90	-	8,40
Φ22X1"	3,70	3,90	4,40	4,60	-	15,90	-	12,60
Φ28X1"	3,60	3,90	3,10	4,50	-	-	-	15,60
Φ28X1 1/4"	5,90	6,50	-	7,80	-	-	-	-
Φ35X1"	4,60	6,50	4,60	6,60	-	-	-	-
Φ35X1 1/4"	5,10	6,50	5,60	8,10	-	-	-	-
Φ35X1 1/2"	-	10,30	-	11,20	-	-	-	-

ΒΙΔΩΤΑ



ΤΥΠΟΣ	ΓΩΝΙΑ Θ-Θ		ΓΩΝΙΑ Α-Θ		ΤΑΦ ΘΗΛ.		ΜΟΥΦΑ Θ-Θ		ΜΑΣΤΟΣ	
	NORM	PLUS	NORM	PLUS	NORM	PLUS	NORM	PLUS	NORM	PLUS
	€/ΤΕΜ	€/ΤΕΜ	€/ΤΕΜ	€/ΤΕΜ	€/ΤΕΜ	€/ΤΕΜ	€/ΤΕΜ	€/ΤΕΜ	€/ΤΕΜ	€/ΤΕΜ
1/2"	2,80	3,90	2,80	3,90	3,10	4,30	1,80	2,50	1,20	2,10
1/2" ΧΡΩΜΕ	3,30	4,40	3,30	4,40	3,60	4,90	-	-	1,50	2,50
3/4"	4,10	6,70	4,10	6,70	4,90	7,40	2,50	3,70	2,10	3,20
1"	6,80	10,10	6,80	10,20	8,10	10,60	3,80	5,40	3,90	4,60
1 1/4"	-	15,80	-	16,20	-	19,10	-	9,50	7,30	8,80

ΒΙΔΩΤΑ



ΤΥΠΟΣ	ΤΑΠΑ ΘΗΛ.		ΤΑΠΑ ΑΡΣ.		ΡΑΚΟΡ Θ-Θ ΚΩΝΙΚΟΣ	ΡΑΚΟΡ ΚΑΛΟΡ. ΙΣΙΟ	ΡΑΚΟΡ ΚΑΛΟΡ. ΓΩΝ.
	NORM	PLUS	NORM	PLUS	€/ΤΕΜ	€/ΤΕΜ	€/ΤΕΜ
	€/ΤΕΜ	€/ΤΕΜ	€/ΤΕΜ	€/ΤΕΜ			
1/2"	1,30	1,90	1,30	1,80	8,20	5,40	8,20
3/4"	1,90	2,50	1,90	2,40	11,20	9,10	-
1"	2,90	3,20	2,80	3,20	16,70	-	-
1 1/4"	-	6,30	-	5,70	25,50	-	-

ΣΥΣΤΟΛΙΚΑ ΒΙΔΩΤΑ



ΤΥΠΟΣ	ΣΥΣΤΟΛΗ ΑΜΕΡΙΚΗΣ		ΜΑΣΤΟΣ ΣΥΣΤΟΛΙΚΟΣ		ΣΥΣΤΟΛΗ ΑΓΓΛΙΑΣ	
	NORM	PLUS	NORM	PLUS	NORM	PLUS
	€/ΤΕΜ	€/ΤΕΜ	€/ΤΕΜ	€/ΤΕΜ	€/ΤΕΜ	€/ΤΕΜ
1/2"x1/4"	1,20	-	2,20	-	-	-
1/2"x3/8"	0,90	-	-	1,70	-	2,90
3/4"x1/2"	1,50	1,90	2,40	2,80	-	3,10
1"x1/2"	3,30	3,70	3,90	4,20	-	4,40
1"x3/4"	2,80	2,80	4,10	4,30	-	4,90
1 1/4"x1"	-	4,90	6,10	6,80	-	9,10

**ΡΑΚΟΡ
ΠΛΑΣΤΙΚΗΣ**



	ΡΑΚΟΡ ΑΡΣΕΝΙΚΟ	ΡΑΚΟΡ ΘΗΛΥΚΟ	ΓΩΝΙΑ ΑΡΣΕΝΙΚΗ	ΓΩΝΙΑ ΘΗΛΥΚΗ	ΤΑΦ ΑΡΣΕΝΙΚΟ	ΤΑΦ ΘΗΛΥΚΟ
mm X mm X inch	€/ΤΕΜ	€/ΤΕΜ	€/ΤΕΜ	€/ΤΕΜ	€/ΤΕΜ	€/ΤΕΜ
15*2,5*1/2"	1,53	1,55	2,10	2,33	3,50	3,83
16*2*1/2"	1,53	1,55	2,10	2,33	3,50	3,83
18*2*1/2"	2,05	2,10	2,60	2,88	4,25	4,50
18*2,5*1/2"	2,05	2,10	2,60	2,88	4,25	4,50
22*3*3/4"	2,95	3,00	5,75	5,90	6,63	7,55
28*3*1"	5,75	5,75	7,75	8,00	13,25	13,50
32*3*1"	6,10	6,50	9,75	10,75	16,25	16,75

**ΡΑΚΟΡ
ΠΛΑΣΤΙΚΗΣ**



	ΓΩΝΙΑ ΜΕ ΠΕΛΜΑ			ΣΥΝΔΕΣΜΟΣ ΔΙΠΛΟΣ	ΓΩΝΙΑ ΔΙΠΛΗ	ΤΑΦ ΣΥΝΔΕΣΜΟΣ
mm X mm X inch	€/ΤΕΜ		mm X mm	€/ΤΕΜ	€/ΤΕΜ	€/ΤΕΜ
15*2,5*1/2"	-		15*15*2,5	2,55	2,85	3,90
16*2*1/2"	3,23		16*16*2	2,55	2,85	3,90
18*2*1/2"	-		18*18*2	3,23	3,55	5,18
18*2,5*1/2"	-		18*18*2,5	3,23	3,55	5,18
22*3*3/4"	-		22*22*3	4,80	5,75	7,63
28*3*1"	-		28*28*3	8,00	10,75	15,25
32*3*1"	-		32*32*3	10,75	13,75	19,00

**ΡΑΚΟΡ
ΠΛΑΣΤΙΚΗΣ
CHERBROS**



	ΡΑΚΟΡ ΑΡΣΕΝΙΚΟ	ΡΑΚΟΡ ΘΗΛΥΚΟ	ΓΩΝΙΑ ΜΕ ΠΕΛΜΑ	ΤΑΦ ΘΗΛΥΚΟ	ΓΩΝΙΑ ΘΗΛΥΚΗ	ΓΩΝΙΑ ΑΡΣΕΝΙΚΗ
mm X mm X inch	€/ΤΕΜ	€/ΤΕΜ	€/ΤΕΜ	€/ΤΕΜ	€/ΤΕΜ	€/ΤΕΜ
16*2*1/2	2,85	3,22	5,98	7,08	4,51	4,69
18*2*1/2	3,40	3,59	-	8,92	6,35	6,53
28*3*3/4	5,15	5,61	-	12,79	8,47	9,38

ΡΑΚΟΡ
ΑΛΟΥΜΙΝΙΟΥ

	ΡΑΚΟΡ ΑΡΣΕΝΙΚΟ	ΡΑΚΟΡ ΘΗΛΥΚΟ	ΓΩΝΙΑ ΑΡΣΕΝΙΚΗ	ΓΩΝΙΑ ΘΗΛΥΚΗ	ΤΑΦ ΑΡΣΕΝΙΚΟ	ΤΑΦ ΘΗΛΥΚΟ
mm X mm X inch	€/ΤΕΜ	€/ΤΕΜ	€/ΤΕΜ	€/ΤΕΜ	€/ΤΕΜ	€/ΤΕΜ
16*2*1/2"	1,68	1,70	2,23	2,55	3,70	4,25
18*2*1/2"	2,15	2,33	3,25	3,25	4,58	5,38
20*2*1/2"	2,85	3,10	4,25	4,38	6,25	6,25
20*2*3/4"	2,95	3,18	-	5,50	-	6,63
26*3*1"	5,50	5,50	-	-	-	-
32*3*1"	6,88	6,88	-	-	-	-

ΡΑΚΟΡ
ΑΛΟΥΜΙΝΙΟΥ

	ΓΩΝΙΑ ΜΕ ΠΕΛΜΑ			ΣΥΝΔΕΣΜΟΙ ΔΙΠΛΟΙ	ΓΩΝΙΑ ΔΙΠΛΗ	ΤΑΦ
mm X mm X inch	€/ΤΕΜ			€/ΤΕΜ	€/ΤΕΜ	€/ΤΕΜ
16*2*1/2"	3,48		16*16*2	2,70	3,15	4,45
18*2*1/2"	-		18*18*2	3,65	4,10	5,75
20*2*1/2"	-		20*20*2	5,00	5,25	7,88
26*3*3/4"			26*26*3	8,50	9,72	-
32*3*1"			32*32*3	11,38	-	-

ΡΑΚΟΡ
ΑΛΟΥΜΙΝΙΟΥ
CHERBROS

	ΡΑΚΟΡ ΑΡΣΕΝΙΚΟ	ΡΑΚΟΡ ΘΗΛΥΚΟ	ΣΥΝΔΕΣΜΟΙ ΔΙΠΛΟΙ	ΓΩΝΙΑ ΘΗΛΥΚΗ	ΓΩΝΙΑ ΜΕ ΠΕΛΜΑ	ΤΑΦ ΘΗΛΥΚΟ
mm X mm X inch	€/ΤΕΜ	€/ΤΕΜ	€/ΤΕΜ	€/ΤΕΜ	€/ΤΕΜ	€/ΤΕΜ
16*2*1/2"	3,50	4,05	6,35	5,15	6,63	9,11
18*2*1/2"	5,25	5,43	8,83	7,73	8,19	11,50



ΜΑΣΤΟΣ ΑΡΣΕΝΙΚΟΣ	
1/2" x Φ16x2,0	2,56 €
1/2" x Φ18x2,0	3,02 €
1/2" x Φ20x2,0	3,04 €
3/4" x Φ20x2,0	4,33 €
3/4" x Φ26x3,0	5,78 €
1" x Φ26x3,0	6,56 €
1" x Φ32x3,0	8,64 €



ΜΑΣΤΟΣ ΘΗΛΥΚΟΣ	
1/2" x Φ16x2,0	3,09
1/2" x Φ18x2,0	3,76
1/2" x Φ20x2,0	4,07
3/4" x Φ20x2,0	5,20
3/4" x Φ26x3,0	5,91
1" x Φ26x3,0	6,98
1" x Φ32x3,0	8,89



ΣΥΝΔΕΣΜΟΣ	
Φ16 x Φ16	3,42
Φ18 x Φ18	4,20
Φ20 x Φ20	4,53
Φ26 x Φ26	6,78
Φ32 x Φ32	9,33



ΓΩΝΙΑ ΑΡΣΕΝΙΚΗ	
1/2" x Φ16x2,0	3,78 €
1/2" x Φ18x2,0	4,42 €
1/2" x Φ20x2,0	4,71 €
3/4" x Φ20x2,0	5,53 €
3/4" x Φ26x3,0	8,44 €
1" x Φ32x3,0	11,67 €



ΓΩΝΙΑ ΘΗΛΥΚΗ	
1/2" x Φ16x2,0	3,24
1/2" x Φ18x2,0	4,56
1/2" x Φ20x2,0	4,71
3/4" x Φ20x2,0	5,51
3/4" x Φ26x3,0	8,27
1" x Φ32x3,0	13,27



ΓΩΝΙΑ ΣΥΝΔΕΣΜΟΣ	
Φ16 x Φ16	4,53
Φ18 x Φ18	5,60
Φ20 x Φ20	5,33
Φ26 x Φ26	7,60
Φ32 x Φ32	11,78



ΤΑΦ ΑΡΣΕΝΙΚΟ	
1/2" x Φ16x2,0	5,91 €
3/4" x Φ20x2,0	8,67 €
3/4" x Φ26x3,0	11,00 €
1" x Φ32x3,0	17,56 €



ΤΑΦ ΘΗΛΥΚΟ	
1/2" x Φ16x2,0	5,33
1/2" x Φ20x2,0	6,93
3/4" x Φ20x2,0	8,67
3/4" x Φ26x3,0	12,22
1" x Φ32x3,0	17,56



ΤΑΦ ΣΥΝΔΕΣΜΟΣ	
Φ16 x Φ16	5,62
Φ18 x Φ18	7,33
Φ20 x Φ20	7,87
Φ26 x Φ26	12,42
Φ32 x Φ32	18,09



ΤΑΦ ΣΥΣΤΟΛΙΚΟ	
16 x 20 x 16	7,51 €
20 x 16 x 16	7,51 €
20 x 16 x 20	7,20 €
20 x 20 x 16	7,20 €
26 x 16 x 26	15,22 €
26 x 20 x 20	15,22 €
26 x 20 x 26	15,22 €
32 x 20 x 32	19,40 €
32 x 26 x 26	19,40 €
32 x 26 x 32	19,40 €



ΣΥΝΔΕΣΜΟΣ ΣΥΣΤΟΛΙΚΟΣ	
Φ20 x Φ16	4,11
Φ26 x Φ20	6,13
Φ32 x Φ26	10,76



ΓΩΝΙΑ ΘΗΛΥΚΗ ΤΕΡΜΑΤΙΚΗ	
1/2" x Φ16x2,0	4,84

Diameter			
Ø18 (2.0)	TH	H	U
Ø20 (2.0)	TH	H	U
Ø26 (3.0)	TH	H	
Ø32 (3.0)	TH	H	



ΒΑΣΗ ΜΕ 2 ΓΩΝΙΕΣ	
1/2" x Φ16x2,0	13,00

ΕΞΑΡΤΗΜΑΤΑ Φ18 ΚΑΤΟΠΙΝ ΠΑΡΑΓΓΕΛΙΑΣ



Γκρί εύκαμπτος ελικοειδής σωλήνας PVC Φ57/50 εξόδου σιφωνιού-κεντρικής αποχέτ.		
Κωδικός	Συσκευασία	Τιμή
02020	10m	4,87 ΚΠ



Γκρί εύκαμπτος ελικοειδής σωλήνας PVC Φ57/50 εξόδου σιφωνιού-LIGHT		
Κωδικός	Συσκευασία	Τιμή
11757	10m	3,75



Γκρί εύκαμπτος ελικοειδής σωλήνας PVC Φ40/32 εισόδων σιφωνιού		
Κωδικός	Συσκευασία	Τιμή
02019	20m	3,15 ΚΠ



Γκρί εύκαμπτος ελικοειδής σωλήνας PVC Φ40/32 εισόδων σιφωνιού-LIGHT		
Κωδικός	Συσκευασία	Τιμή
11756	20m	2,07



Λευκός εύκαμπτος ελικοειδής σωλήνας PVC Φ37/32 για σιφώνι τύπου "S"		
Κωδικός	Συσκευασία	Τιμή
02018	10m	2,36



Μούφα Φ57/63 σωλήνα κεντρικής αποχέτευσης		
Κωδικός	Συσκευασία	Τιμή
02016	50 τεμ.	0,79



Μούφα Φ57/50 εξόδου σιφωνιού (θηλ.)		
Κωδικός	Συσκευασία	Τιμή
03908	50 τεμ.	0,79



Μούφα Φ57/50 ημιτάφ (αρσ.)		
Κωδικός	Συσκευασία	Τιμή
02014	50 τεμ.	0,79



Μούφα Φ40/40 εισόδου σιφωνιού (αρσ.)		
Κωδικός	Συσκευασία	Τιμή
02013	120 τεμ.	0,63



Μούφα Φ40/40 για σύνδεση - επέκταση σωλ. PVC (θηλ.)		
Κωδικός	Συσκευασία	Τιμή
	120 τεμ.	0,63



Μούφα Φ37/32 λευκή κατάληξης σιφωνιού νιπτήρα τύπου "S"		
Κωδικός	Συσκευασία	Τιμή
2015	100 τεμ.	0,47



Ρακόρ Φ37x1" λευκό αρχής σιφωνιού νιπτήρα τύπου "S"		
Κωδικός	Συσκευασία	Τιμή
	100 τεμ.	1,58



Γωνία Φ32x44 αναμονής νιπτήρα με λάστιχο		
Κωδικός	Συσκευασία	Τιμή
02012	60 τεμ.	1,18



Γωνία μπανιέρας 1½" x Φ32			
Κωδικός	Περιγραφή	Συσκευασία	Τιμή
02010	Ορειχ. ρακόρ	80 τεμ.	4,03
	Πλαστ. ρακόρ	80 τεμ.	4,03



Γωνία μπανιέρας 1¼" x Φ32			
Κωδικός	Περιγραφή	Συσκευασία	Τιμή
02011	Ορειχ. ρακόρ	100 τεμ.	4,03
	Πλαστ. ρακόρ	100 τεμ.	4,03



SOLISEAL στεγανοποιητικό-συγκολλητικό-σφραγιστικό υλικό			
Κωδικός	Περιγραφή	Συσκευασία	Τιμή
02021	Φύσιγγα	280	7,63
13210	Σωληνάριο	80	2,60



Σιφώνι δαπέδου		
Κωδικός	Συσκευασία	Τιμή
	ΣΕΛ 29.1 & 29.2	0



Σιφώνι δαπέδου Φ50		
Κωδικός	Συσκευασία	Τιμή
	ΣΕΛ 29.1 & 29.2	-



Σιφώνι δαπέδου νέου τύπου Φ50		
Κωδικός	Συσκευασία	Τιμή
	ΣΕΛ 29.1 & 29.2	-

ΣΩΛΗΝΕΣ ΑΠΟΧΕΤΕΥΣΗΣ P.V.C.

		UNISOL	NOVAPLUS 6ATM	3ATM	ΛΟΥΚΙ 6X10 ΓΕΝΙΚΗΣ ΧΡΗΣΗΣ					
										
ΔΙΑΤΟΜΗ	ΣΥΣΚΕΥΑΣΙΑ	ΠΑΧΟΣ ΤΟΙΧΩΜΑΤΟΣ €/ΜΕΤ	ΠΑΧΟΣ ΤΟΙΧΩΜΑΤΟΣ €/ΜΕΤ	€/ΜΕΤ	6X10/6	6X10/50	6X10/6X10	ΣΙΦΩΝΙ ΜΠΑΛΚΟΝΙΟΥ		
Φ32	60	3,20	2,46	1,80	1,35	1,47		15,95 €		
Φ40	15	3,20	3,08	1,80	1,50	1,51				
Φ50	15	3,20	4,11	1,80	1,97	1,96				
Φ63	15	3,20	5,06	2,00	2,63	2,45				
Φ75	15	3,20	6,04	2,30	3,36	3,18		2,05 €		
Φ100	15	3,20	7,88	2,80	5,81	4,90				
Φ125	9	3,20	11,25	3,00	8,59	7,12				
Φ140	9	3,90	14,55	3,20	10,61	8,94				
Φ160	3	4,00	18,53	4,00	13,86	11,53	ΣΤΗΡΙΓΜΑ	ΓΩΝΙΑ	6X10 ΣΕ Φ100	ΠΑΡΟΧΗ ΤΑΡΑΤΣΑΣ
Φ200	3	4,90	28,61	4,50	24,19	15,26	1,52	1,97 €	2,05 €	2,05 €

ΕΞΑΡΤΗΜΑΤΑ PVC

NOVA PLUS	ΓΩΝΙΑ 45°	ΓΩΝΙΑ 67°	ΓΩΝΙΑ 90°	ΤΑΥ	ΗΜΙΤΑΥ	ΤΑΠΑ	ΚΑΠΕΛΟ	ΜΗΧΑΝΟΣΙΦ.	ΑΝΤΕΠΙΣΤΡ.
									
ΔΙΑΤΟΜΗ	€/ΤΕΜ	€/ΤΕΜ	€/ΤΕΜ	€/ΤΕΜ	€/ΤΕΜ	€/ΤΕΜ	€/ΤΕΜ	€/ΤΕΜ	€/ΤΕΜ
Φ32	1,02		1,02	1,44	1,44	-	-		-
Φ40	1,22		1,22	1,52	1,52	1,12	-		-
Φ50	1,35		1,35	1,77	1,77	1,22	1,82		-
Φ63	1,62		1,62	1,93	1,93	1,44	2,18		-
Φ75	1,78	1,78	1,78	2,15	2,15	1,49	2,51	-	-
Φ100	2,35	2,41	2,35	2,63	2,63	2,24	3,20	37,00	124,53
Φ125	4,13	4,13	4,13	5,61	5,61	2,92	8,66	43,33	138,41
Φ140	9,41		9,41	12,21	12,21	5,61	-	65,58	139,10
Φ160	11,25		11,25	16,75	16,75	6,52	-	79,54	142,22
Φ200	31,05		31,05	35,31	35,31	9,74	-	160,31	147,27

ΣΥΣΤΟΛΙΚΑ ΕΞΑΡΤΗΜΑΤΑ PVC

NOVA PLUS	ΣΥΣΤ. ΑΜΕΡ	ΔΙΑΣΤΟΛΗ	ΣΥΣΤ. ΤΑΥ 87°	ΣΥΣΤ. ΗΜΙΤΑΥ	€/ΤΕΜ	ΣΙΦΩΝΙ ΔΑΠΕΔΟΥ	Φ50	Φ63		
						πλαστική σχάρα	17,51	19,72		
αρο/θηλ							μεταλλική σχάρα	20,06	22,27	
ΔΙΑΤΟΜΗ	€/ΤΕΜ	€/ΤΕΜ	€/ΤΕΜ	€/ΤΕΜ				σώμα σιφωνιού	13,77	15,98
40/32	1,07	1,60			ΕΙΔΙΚΑ ΕΞΑΡΤΗΜΑΤΑ					
50/32	1,11	1,74				ΠΡΟΣΘ ΕΠΙΣΚ	ΣΥΝΔΕΣΜΟΣ ΨΙ	ΣΥΝΔΕΣΜΟΣ ΛΕΚΑΝΗΣ	ΠΕΡΙΣΣΑ ΑΠΟΡΡΟΦ/ΡΑ	
50/40	1,16	1,74				Φ75	3,06	7,03	25,35	2,55
63/40	-	-				Φ100	4,00	-	-	2,55
63/50	1,29	2,06				Φ125	4,98	-	-	-
75/50	1,44	2,24			ΦΡΕΑΤΙΟ ΚΑΠΑΚΙ ΓΡΥΛΙΑ ΤΕΛΑΡΟ					
75/63	1,44	2,24								
100/40	-	-			20X20	4,99	4,32	4,32	4,73	
100/50	1,82	3,50			30X30	13,92	8,29	8,29	7,79	
100/63	1,82	3,50			40X40	26,51	18,55	18,55	9,78	
100/75	1,82	3,50	55X55	89,89	79,52	79,52	23,56			
125/100	2,28	4,59								
140/125	3,17	6,52								
160/125	3,32	11,09								
160/140	3,58	11,09								
200/125	-	16,34								
200/160	8,99	16,34								

ΣΩΛΗΝΕΣ ΡΡ ATLAS

ΜΗΚΟΣ	Φ40	ΤΙΜΗ	Φ50	ΤΙΜΗ	Φ75	ΤΙΜΗ	Φ100	ΤΙΜΗ	Φ125	ΤΙΜΗ	Φ160	ΤΙΜΗ
	ΣΥΣΚ.		ΣΥΣΚ.		ΣΥΣΚ.		ΣΥΣΚ.		ΣΥΣΚ.		ΣΥΣΚ.	
150	30	0,78 €	30	0,94 €	20	1,45 €	20	1,85 €	10	4,67 €	6	6,40 €
250	30	0,94 €	30	1,11 €	20	1,82 €	20	2,41 €	10	5,00 €	6	9,16 €
500	30	1,37 €	30	1,65 €	20	2,76 €	15	3,99 €	10	6,86 €	6	11,52 €
1000	30	2,24 €	30	2,77 €	20	4,62 €	15	6,73 €	10	12,05 €	6	17,09 €
3000	30	6,30 €	30	8,07 €	20	12,28 €	15	17,59 €	10	31,76 €	6	45,04 €

	ΓΩΝΙΕΣ					ΤΑΦ			ΨΙ	ΜΟΥΦΑ
	15°	30°	45°	67°	87°	45°	67°	87°	67°	
ΔΙΑΤΟΜΗ	€/ΤΕΜ	€/ΤΕΜ	€/ΤΕΜ	€/ΤΕΜ	€/ΤΕΜ	€/ΤΕΜ	€/ΤΕΜ	€/ΤΕΜ	€/ΤΕΜ	€/ΤΕΜ
Φ40	0,91 €	0,91 €	0,91 €	0,91 €	0,91 €	1,75 €	1,75 €	1,75 €	-	1,35 €
Φ50	1,07 €	1,07 €	1,07 €	1,07 €	1,07 €	2,21 €	2,21 €	2,21 €	-	1,77 €
Φ75	1,98 €	1,98 €	1,98 €	1,98 €	1,98 €	2,81 €	2,81 €	2,81 €	15,92 €	2,49 €
Φ100	2,81 €	2,81 €	2,81 €	2,81 €	2,81 €	3,96 €	3,96 €	3,96 €	15,30 €	3,30 €
Φ125	9,74 €	9,74 €	9,74 €	9,74 €	9,74 €	36,55 €	36,55 €	36,55 €	-	10,81 €
Φ160	22,98 €	22,98 €	22,98 €	27,75 €	27,75 €	106,85 €	106,85 €	106,85 €	-	21,95 €

ΜΟΥΦΑ ΤΑΠΑ ΕΛΕΓΧΟΥ ΠΡΟΣΩ. ΕΠΙΣΚ.					ΣΥΣΤΟΛΙΚΑ ΕΞΑΡΤΗΜΑΤΑ PVC						
ΔΙΑΤΟΜΗ	€/ΤΕΜ	€/ΤΕΜ	€/ΤΕΜ	€/ΤΕΜ	ΤΑΦ ΣΥΣΤΟΛΙΚΟ			ΣΥΣΤΟΛΗ			
					45°	67°	87°	ΕΚΚΕΝ.	ΑΠΛΗ		
Φ40	1,57 €	0,66 €	-	-	50/40	2,72 €	2,72 €	2,72 €	40/50	1,20 €	2,69 €
Φ50	1,90 €	0,83 €	4,11 €	-	75/40	5,78 €	5,78 €	5,78 €	40/75	1,90 €	-
Φ75	3,47 €	1,34 €	5,23 €	7,19 €	75/50	4,95 €	4,95 €	4,95 €	50/75	2,15 €	-
Φ100	3,35 €	1,82 €	5,45 €	-	100/50	3,47 €	3,47 €	3,47 €	50/100	2,36 €	-
Φ125	10,81 €	4,83 €	41,38 €	25,72 €	100/75	4,29 €	4,29 €	4,29 €	75/100	2,74 €	-
Φ160	21,95 €	11,80 €	56,20 €	-	125/110	31,40 €	31,40 €	31,40 €	100/125	5,28 €	-
					160/125	83,47 €	100,25 €	99,08 €	125/160	26,04 €	-

ΣΥΝΔΕΣΜΟΣ ΡΡ			
PCV/PP			
ΘΗΛ. / ΑΡΣ.	€/ΤΕΜ	ΔΙΑΤΟΜΗ	€/ΤΕΜ
75/100	7,23 €	50/50	4,16 €
100/110	6,96 €	125/125	12,52 €
110/125	6,19 €		
110/100	5,49 €		
125/100	9,31 €		
125/110	9,31 €		

ΛΙΠΑΝΤΙΚΟ	€/ΤΕΜ
150ΓΡ.	6,60
500ΓΡ.	12,75





SPEK ΚΑΖΑΝΑΚΙ ΤΡΙΤΩΝ
ΧΡΩΜΕ ΜΠΟΥΤΟΝ
(ΣΕΛ 32.1)

ΚΩΔ:10182



KAZANAKI
OLI HIVORY

Μ:440 Π:130 Υ:360

28,92 € ΚΩΔ:10827



KAZANAKI
OLI SMERALDO

Μ:445 Π:140 Υ:380

49,20 € ΚΩΔ:10826



ΣΙΦΟΝΙ ΔΑΠΕΔΟΥ SD-1

Σιφώνι δαπέδου με
4 εισόδους 1 έξοδο
και πλαστική σχάρα

6,80 € ΚΩΔ:7207



ΣΙΦΟΝΙ ΜΠΑΛΚΟΝΙΟΥ SD-M

2,06 € ΚΩΔ:7209

ΣΙΦΟΝΙ ΛΙΠΟΣΥΛΛΕΚΤΗΣ 3FA-P
ΜΟΝΟΣ ΜΕ ΒΑΛΒΙΔΑ
ΜΕ ΕΞΑΓΩΓΗ ΠΛΥΝΤ.



ΚΩΔ:3785 **10,60 €**

ΣΙΦΟΝΙ ΛΙΠΟΣΥΛΛΕΚΤΗΣ SP-1P
ΜΟΝΟΣ ΜΕ ΒΑΛΒΙΔΑ
ΧΩΡΙΣ ΠΑΡΟΧ. ΠΛΥΝΤ.



ΚΩΔ:12250 **9,60 €**

ΣΙΦΟΝΙ ΣΩΛΗΝΩΤΟ ΣΥΝΔΕΣΗΣ 14
ΜΟΝΟ ΧΩΡΙΣ ΒΑΛΒ.
ΜΕ ΕΞΑΓΩΓΗ ΠΛΥΝΤ.



ΚΩΔ:11040 **6,40 €**

ΣΙΦΟΝΙ ΣΩΛΗΝΩΤΟ ΣΥΝΔΕΣΗΣ 24
ΔΙΠΛΟ ΧΩΡΙΣ ΒΑΛΒ.
ΜΕ ΕΞΑΓΩΓΗ ΠΛΥΝΤ.



ΚΩΔ:3812 **9,00 €**

ΣΙΦΟΝΙ ΛΙΠΟΣΥΛΛΕΚΤΗΣ 4FA-P
ΔΙΠΛΟΣ ΜΕ ΒΑΛΒΙΔΑ
ΜΕ ΕΞΑΓΩΓΗ ΠΛΥΝΤ.



ΚΩΔ:3786 **16,00 €**



ΒΑΛΒΙΔΑ 507

-

ΚΩΔ:3876

ΣΕΛ: 32.2



ΒΑΛΒΙΔΑ 503

17,00 €

ΚΩΔ:3877

ΒΑΛΒΙΔΑ 12

4,12 €









ΚΩΔ:3813

 <p>03819 ΠΡΟΕΚΤΑΣΗ ΣΥΝΔΕΣΕΩΣ ΛΕΚΑΝΗΣ ΙΤΑΛΙΑΣ 7,47 €</p>	 <p>12616 ΣΡΕΚ ΠΡΟΕΚΤΑΣΗ ΣΥΝΔΕΣΕΩΣ ΛΕΚΑΝΗΣ ΕΚΚΕΝΤΡΗ Φ100 41705 2,25 €</p>	 <p>ΚΟΛΛΑ Ρ.Υ.Σ. (ΓΚΡΙ) 07191 250 ml 5,73 € 07192 500 ml 10,72 €</p>																					
 <p>DISSOL-ΑΠΟΦΡΑΚΤΙΚΟ ΥΓΡΟ Αποφρακτικό σε ρευστή μορφή γρήγορης δράσης κατάλληλο για νεροχύτες νιπτήρες κτλ. Δεν βλάπτει τις σωληνώσεις. Απαγορεύεται σε μέταλλα που έχουν υποστεί διάβρωση (1lt) 04254 10,30 €</p>	 <p>ΕΙΣΑΓΩΓΗ-ΠΑΡΟΧΗ ΠΛΥΝΤΗΡΙΟΥ 10702 2m 3,78 €</p>																						
 <p>ΒΑΛΒΙΔΑ ΝΕΡΟΧ. ΜΕ ΒΙΔΑ ΣΡΕΚ 1 1/4 ΧΦ114 03787 9,97 €</p>	 <p>ΒΑΛΒΙΔΑ ΠΛΑΣΤ. ΜΠΑΝΙΟΥ ΜΕ ΥΠΕΡΧ. ΣΡΕΚ 1 1/2 ΧΦ79 03844 14,61 €</p>	 <p>ΕΞΑΓΩΓΗ ΠΛΥΝΤΗΡΙΟΥ 11645 2m 3,88 €</p>																					
 <p>ΒΑΛΒΙΔΑ ΝΙΠΤΗΡΟΣ 1 1/4"ΧΦ65 03818 6,99 €</p>	 <p>ΠΡΟΕΚΤΑΣΗ ΒΑΛΒ. ΝΕΡΟΧ. ΜΕ ΠΑΡΟΧ. ΠΛΥΝΤΗΡ. 10069 4,43 €</p>	 <p>ΒΑΛΒΙΔΑ ΝΤΟΥΖΙΕΡΑΣ 10071 9,85 €</p>																					
<p>ΒΑΛΒΙΔΕΣ ΚΛΙΚ</p> <table border="1"> <thead> <tr> <th>ΑΠΛΕΣ Υ-8cm</th> <th>ΠΕΡΙΓΡΑΦΗ</th> <th>ΤΙΜΗ</th> </tr> </thead> <tbody> <tr> <td>ΜΕ ΥΠΕΡΧΕΙΛΙΣΗ</td> <td>-</td> <td>3628</td> </tr> <tr> <td>ΧΩΡΙΣ ΥΠΕΡΧΕΙΛΙΣΗ</td> <td>-</td> <td>10140</td> </tr> <tr> <td>ΜΑΝΙΤΑΡΙ Υ-8cm</td> <td></td> <td></td> </tr> <tr> <td>ΜΕ ΥΠΕΡΧΕΙΛΙΣΗ</td> <td>9,75 €</td> <td>3697</td> </tr> <tr> <td>ΜΑΝΙΤΑΡΙ Υ-12cm</td> <td></td> <td></td> </tr> <tr> <td>ΜΕ ΜΑΚΡΥΑ ΥΠΕΡΧΕΙΛΙΣΗ</td> <td>14,61 €</td> <td>10008</td> </tr> </tbody> </table>  <p>ΜΕ ΥΠΕΡΧΕΙΛΙΣΗ</p>  <p>ΧΩΡΙΣ ΥΠΕΡΧΕΙΛΙΣΗ</p>  <p>ΜΕ ΥΠΕΡΧΕΙΛΙΣΗ</p>  <p>ΜΕ ΥΠΕΡΧΕΙΛΙΣΗ ΜΑΚΡΙΑ</p>		ΑΠΛΕΣ Υ-8cm	ΠΕΡΙΓΡΑΦΗ	ΤΙΜΗ	ΜΕ ΥΠΕΡΧΕΙΛΙΣΗ	-	3628	ΧΩΡΙΣ ΥΠΕΡΧΕΙΛΙΣΗ	-	10140	ΜΑΝΙΤΑΡΙ Υ-8cm			ΜΕ ΥΠΕΡΧΕΙΛΙΣΗ	9,75 €	3697	ΜΑΝΙΤΑΡΙ Υ-12cm			ΜΕ ΜΑΚΡΥΑ ΥΠΕΡΧΕΙΛΙΣΗ	14,61 €	10008	 <p>ΣΤΗΡΙΓΜΑΤΑ ΝΙΠΤΗΡΑ 7457 1,03 €</p>
ΑΠΛΕΣ Υ-8cm	ΠΕΡΙΓΡΑΦΗ	ΤΙΜΗ																					
ΜΕ ΥΠΕΡΧΕΙΛΙΣΗ	-	3628																					
ΧΩΡΙΣ ΥΠΕΡΧΕΙΛΙΣΗ	-	10140																					
ΜΑΝΙΤΑΡΙ Υ-8cm																							
ΜΕ ΥΠΕΡΧΕΙΛΙΣΗ	9,75 €	3697																					
ΜΑΝΙΤΑΡΙ Υ-12cm																							
ΜΕ ΜΑΚΡΥΑ ΥΠΕΡΧΕΙΛΙΣΗ	14,61 €	10008																					
		<p>ΣΧΑΡΑ INOX ON-OFF 7975  4,38 €</p> <p>ΣΧΑΡΑ 12X12 ΤΕΤΡΑΓΩΝΗ 7971  4,35 €</p> <p>ΣΧΑΡΑ SHERBROS ΠΕΡΑΣΤΗ 10960  22,54 €</p>																					

<p>31027 Μηχανισμός SPECIAL NEMO No 1</p> <p>Τιμή: 10,70 € 03681</p> 		<p>11001 ΜΗΧΑΝΙΣΜΟΣ SPEK No1</p> <p>Τιμή: 13,18 € 03683</p> 		<p>12000 ΜΗΧΑΝΙΣΜΟΣ SPEK No 2</p> <p>Τιμή: 14,14 € 03682</p> 	
<p>18038 Ανταλλακτικός μηχανισμός No2 Β.Τ ΤΡΕΛΟ ΠΑΞΙΜΑΔΙ</p> <p>Τιμή: 11,55 € 03680</p> 		<p>17958 Μηχανισμός SPEK No 7E με φλοτέρ όρθιο 1/2'' ρυθμιζ.</p> <p>Τιμή: 20,10€ 12908</p> 		<p>27142 Μηχανισμός DUO SPEK No 2/7 Επίπεδο.</p> <p>Τιμή: 22,22 € 10092</p> 	
<p>Μπουτόν No 1</p> <p>10100</p>  <p>Τιμή: 2,50 € 03679</p>	<p>Μπουτόν No 2</p> <p>10200</p>  <p>Τιμή: 3,75 € 03678</p>	<p>46007 Καζανάκι ΤΡΙΤΩΝ (ΝΗΡΕΑΣ)</p>  <p>Τιμή: 40,40 € 10182</p>		<p>Κορμός φούσκας κομπλέ ABS 31031</p>  <p>Τιμή: 3,15 € 03685</p>	
<p>Μπουτόν No 1 Μακριά Βόλτα</p> <p>10110</p>  <p>Τιμή: 3,84 € 03677</p>	<p>Μπουτόν No 2 Μακριά Βόλτα</p> <p>10210</p>  <p>Τιμή: 4,92 € 03676</p>	<p>ΜΠΟΥΤΟΝ DUO No 2/2 Β.Τ.</p> <p>20200</p>  <p>Τιμή: 7,22 € 10180</p>		<p>11009 ΣΩΛΗΝΑΚΙ PVC Φ3.5 ΣΙΛΙΚΟΝ. 33cm</p>  <p>Τιμή: 0,33 € 3662</p>	
<p>ΜΠΟΥΤΟΝ DUO No 2/7 Β.Τ.</p> <p>20700</p>  <p>Τιμή: 7,22 € 10179</p>		<p>10790 Μπουτόν No 7E Επίπεδο</p>  <p>Τιμή: 4,64 € 03706</p>			

ΠΑΡΑΔΙΔΟΝΤΑΙ ΚΑΙ ΟΛΑ ΤΑ ΥΠΟΛΟΙΠΑ ΥΛΙΚΑ SPEK ΚΑΤΟΠΙΝ ΠΑΡΑΓΓΕΛΙΑΣ

<p>Φλοτέρ αθόρυβο όρθιο ρυθμιζόμενο 68219 3/8" 10635 Τιμή: 6,73 €</p> 	<p>68220 1/2" 03744 Τιμή: 6,32 €</p> 	<p>Φλοτέρ Β.Τ. πλάι-πυθμένος ρυθμ. 5-23cm. 61423 3/8" 10721 Τιμή: 3,94 €</p> 	<p>61123 1/2" 03708 Τιμή: 3,75 €</p> 	<p>60015 Φούσκα φλοτέρ στρογγυλή 1/4" Τιμή: 0,44 €</p> 	<p>11133</p>
<p>Σετ βίδες ανοξειδώτες αντιμαγνητικές 41964 8cm 03879 Τιμή: 1,96 €</p> 	<p>41965 10cm 03684 Τιμή: 2,40 €</p> 	<p>Φλοτέρ πλαστικό πλάι-πυθμένος 20cm 62220 1/2" 03660 Τιμή: 2,24 €</p> 	<p>62020 3/8" 03880 Τιμή: 2,31 €</p> 	<p>Φλοτέρ πλαστικό πλάι-πυθμένος 20cm 61220 1/2" 10130 Τιμή: 4,34 €</p> 	<p>61020 3/8" 03881 Τιμή: 4,52 €</p> 
<p>62145 Φλοτέρ πλάγιο 1/2" αυξ/νο αθόρ. Τιμή: 8,05 €</p> 	<p>12615</p>	<p>11355 Φλοτέρ Β.Τ. ένα για όλα 3/8"-1/2" Τιμή: 17,09 €</p> 	<p>12260</p>	<p>62143 Φλοτέρ Καθ. 1/2" αυξ/νο αθόρ. Τιμή: 8,38 €</p> 	<p>12614</p>
<p>41413 Σιφώνι 1 1/4" x Φ32 με μεταλλική έξοδο Τιμή: 4,22 €</p> 	<p>10091</p>	<p>19224 Σιφώνι NEMO μονό 1 1/2" με έξοδο Φ50 Τιμή: 4,22 €</p> 	<p>10725</p>	<p>41422 Σιφώνι 1 1/4" x Φ32 Χρωμέ Τιμή: 6,16 €</p> 	<p>3878</p>
<p>10067 Σιφώνι 1 1/4" x Φ32 Β.Τ. με εξαγωγή πλυντηρίου Τιμή: 9,26 €</p> 	<p>10723</p>	<p>41141 Σιφώνι 1 1/4" x Φ40/32 με μεταλλικό παξιμάδι Τιμή: 2,71 €</p> 	<p>7202</p>	<p>41416 Σιφώνι 1 1/4" x Φ32 απλό Τιμή: 2,59 €</p> 	<p>10254</p>
<p>10068 Σιφώνι 1 1/2" x Φ40/50 Β.Τ. με εξαγωγή πλυντηρίου Τιμή: 9,61 €</p> 	<p>10724</p>	<p>41145 Σιφώνι 1 1/2" x Φ40/50 με μεταλλικό παξιμάδι Τιμή: 3,68 €</p> 	<p>13105</p>	<p>41412 Σιφώνι 1 1/2" x Φ40 απλό Τιμή: 2,87 €</p> 	<p>07609</p>
<p>Βαλβίδα μανιέρας πλαστική 1 1/2" Τιμή: 14,61 €</p> 	<p>3844</p>	<p>Βαλβίδα νεροχύτη με στρογγυλή υπερχειλίση Φ114 x 1 1/2" Τιμή: 11,51 €</p> 	<p>12395</p>	<p>Βαλβίδα νεροχύτη με τετράγωνη υπερχειλίση Φ114 x 1 1/2" Τιμή: 9,86 €</p> 	<p>12396</p>

ΠΑΡΑΔΙΔΟΝΤΑΙ ΚΑΙ ΟΛΑ ΤΑ ΥΠΟΛΟΙΠΑ ΥΛΙΚΑ SPEK ΚΑΤΟΠΙΝ ΠΑΡΑΓΓΕΛΙΑΣ

ΣΩΛΗΝΟΜΑΣΤΟΙ



ΜΗΚΟΣ (mm)	1/2" ΤΙΜΗ €	3/4" ΤΙΜΗ €	1" ΤΙΜΗ €	1 1/4" ΤΙΜΗ €	2" ΤΙΜΗ €
L10	0,98	1,26	1,59	2,17	4,24
L15	1,26	1,47	2,27	-	4,57
L20	1,59	1,95	2,68	3,50	-
L30	2,61	3,57	-	-	-
L40	3,36	4,15	-	-	-



ΡΑΚΟΡ ΣΥΣΦΙΞΗΣ
ΣΥΝΔΕΣΕΙΣ ΑΡΣΕΝ.
ΣΙΔΗΡΟΣΩΛΗΝΑΣ
1/2"X21 **15,99 €**
3/4"X27 **17,98 €**
1"X34 **21,12 €**

ΠΡΟΣΘΗΚΕΣ



ΜΗΚΟΣ (mm)	1/2" ΤΙΜΗ €	3/4" ΤΙΜΗ €
L10	1,75	3,31
L15	2,21	-
L20	2,58	4,14
L25	2,95	-
L30	3,40	5,43
L40	4,23	-
L50	5,06	-
L65	7,26	-
L80	8,74	-
L100	10,67	-

**SUPER DRY ΜΗΧΑΝΙΣΜΟΣ ΞΗΡΟΥ
ΤΥΠΟΥ. ΡΟΛΟΪ ΠΕΡΙΣΤΡΕΦΟΜΕΝΟ ΚΑΤΑ
360° ΝΕΡΟ ΜΕΧΡΙ 30°C ΕΓΚΕΚΡΙΜΕΝΟ
ΚΑΤΑ C.E.E 75/33**



1/2" **27,90 €**
ΚΩΔ: 05570
3/4" **41,60 €**
ΚΩΔ: 05571

ΣΠΙΡΑΛ ΥΠΕΡΒΑΡΕΩΣ ΤΥΠΟΥ ΙΝΟΧ 8ΚΛΩΝΑ (Α-Θ, Θ-Θ)



ΔΙΑΣΤΑΣΗ	Α-Θ €	Θ-Θ €
0,20	2,86	2,86
0,25	2,97	2,97
0,30	3,08	3,08
0,35	3,19	3,19
0,40	3,30	3,30
0,45	3,41	3,41
0,50	3,63	3,63
0,60	3,85	3,85
0,70	4,07	4,07
0,80	4,29	4,29
1,00	ΚΠ	ΚΠ
1.20	ΚΠ	ΚΠ

**SIEMENS ΟΓΚΟΜΕΤΡΗΤΗΣ 2,5m3/h
WFW240.D080 ΖΕΣΤ. ΝΕΡ.**



3/4" **39,60 €**
ΚΩΔ: 01968

ΣΕΤ ΥΔΡΟΜΕΤΡΟΥ 3/4 * 1/2



3,92 €
ΚΩΔ: 01675



ΔΙΑΚΟΠΤΗΣ CHERBROS ΓΩΝ. PLUS

10860	1/2X1/2 ΚΟΝΤΟ ΣΠΕΙΡ.	8,83 €
10852	1/2X1/2 ΜΑΚΡΥ ΣΠΕΙΡ.	9,02 €
11044	1/2X3/4 ΚΟΝΤΟ ΣΠΕΙΡ.	9,38 €
10853	1/2X3/4 ΜΑΚΡΥ ΣΠΕΙΡ.	9,57 €

ΔΙΑΚΟΠΤΗΣ ΓΩΝΙΑΚΟΣ ΜΠΑΝΙΟΥ

05230	1/2X1/2	3,63 €
10318	1/2X3/4 ΜΑΚΡΥ ΣΠΕΙΡ.	5,45 €



ΚΩΔ:3884 **0,55 €**



ΚΩΔ:
11644

ΤΗΛΕΦΩΝΟ ΝΤΟΥΣ Φ70

1 ΘΕΣΗΣ **4,25 €**



ΚΩΔ:
9594

ΤΗΛΕΦΩΝΟ ΝΤΟΥΣ Φ93

3 ΘΕΣΕΩΝ **11,12 €**



ΚΩΔ:
03789

ΤΗΛΕΦΩΝΟ ΝΤΟΥΣ Φ100

ΑΥΤΟΚΑΘΑΡΙΖΟΜΕΝΟ **4,34 €**



ΚΩΔ:
11388

ΤΗΛΕΦΩΝΟ ΝΤΟΥΣ Φ70

5 ΘΕΣΕΩΝ **9,11 €**



ΣΤΗΡΙΓΜΑΤΑ ΝΤΟΥΣ
ΧΡΩΜΕ Τ. GROHE
ABS (Πλαστικό)

ΚΩΔ:3798 **3,29 €**



ΣΠΙΡΑΛ ΝΤΟΥΣ

03788 ΑΠΛΟ 1,5m **4,00 €**

10989 1.5m-2.10 **6,00 €**

ΓΙΑ ΦΙΛΤΡΑ ΚΑΤΩ ΠΑΓΚΟΥ ΣΕΛ. 30.6



2 x 1,5μ σωληνάκι σύνδεσης 1/4"
1 x μεταλλικό κλέφτη με βανάκι
2 x συστολές 4/6" x 1/4"

ΚΙΤ ΓΙΑ ΦΙΛΤΡΑ ΝΕΡΟΥ ΚΑΤΩ
ΠΑΓΚΟΥ DP

01036 **40,96 €**



ΜΠΑΤΑΡΙΑ ΝΕΡΟΧΥΤΗ ΤΡΙΟΔΗ
ΓΩΝΙΑΚΗ SATIN GEMINI ΓΙΑ
ΦΙΛΤΡΑ ΚΑΤΩ ΠΑΓΚΟΥ

13542 **126,72 €**



ΜΠΑΤΑΡΙΑ ΝΕΡΟΧΥΤΗ ΤΡΙΟΔΗ
ΣΤΡΟΓΓΥΛΗ SATIN URSA ΓΙΑ
ΦΙΛΤΡΑ ΚΑΤΩ ΠΑΓΚΟΥ

13541 **126,72 €**



ΡΑΚΟΡ ΜΠΑΤΑΡΙΑΣ ΘΗΛ
1/2" x 3/8"

06915 **2,15 €**



ΜΗΧΑΝΙΣΜΟΣ ΘΕΡΜΟΜΕΙΚΤΙΚΗΣ

Φ35 ΜΑΚΡΥΣ **6,70 €** 10842

Φ35 ΚΟΝΤΟΣ **6,70 €** 10064

Φ40 ΜΑΚΡΥΣ **7,07 €** 10066

Φ40 ΚΟΝΤΟΣ **7,07 €** 10065

ΣΙΦΟΝΙ ΠΛΥΝΤΗΡΙΟΥ

13055 **4,97 €**

ΦΙΛΤΡΟ ΒΡΥΣΗΣ ΛΕΥΚΟ ΜΕ ΛΕΥΚΟ ΚΑΠΑΚΙ F-6



3732 ΤΙΜΗ : 38,00€

Περιλαμβάνεται ανταλλακτικό R2, μεταλλικό και αντάπτορ για τοποθέτηση σε αρσενικό ή θηλυκό σπείρωμα, κλειδάκι για εύκολη τοποθέτηση & οδηγίες χρήσης ΜΟΝΤΕΛΟ F2

ΦΙΛΤΡΟ ΒΡΥΣΗΣ ΧΡΩΜΕ ΜΕ ΧΡΩΜΕ ΚΑΠΑΚΙ F-3



3731 ΤΙΜΗ : 44,00€

Περιλαμβάνεται ανταλλακτικό R2, μεταλλικό και αντάπτορ για τοποθέτηση σε αρσενικό ή θηλυκό σπείρωμα, κλειδάκι για εύκολη τοποθέτηση & οδηγίες χρήσης ΜΟΝΤΕΛΟ F2

ΑΝΤΑΛΛΑΚΤΙΚΑ ΦΙΛΤΡΑ ΒΡΥΣΗΣ ΤΑΙΡΙΑΖΟΥΝ ΣΕ ΟΛΕΣ ΤΙΣ ΣΥΣΚΕΥΕΣ F3-F6

ΑΝΤΑΛΛΑΚΤΙΚΟ ΦΙΛΤΡΟ (R2)



R2

3733 ΤΙΜΗ : 7,90€

Ανταλλακτικό φίλτρο ενεργού άνθρακα που αλλάζει κάθε 3-4 μήνες περίπου ή 750 λίτρα νερού

ΑΝΤΑΛΛΑΚΤΙΚΟ ΦΙΛΤΡΟ (R2 TWIN)



R2

ΤΙΜΗ : 11,90€

Ανταλλακτικό φίλτρο ενεργού άνθρακα που αλλάζει κάθε 3-4 μήνες περίπου ή 750 λίτρα νερού

ΑΝΤΑΛΛΑΚΤΙΚΟ ΦΙΛΤΡΟ (R2 4 PACK)



R2

ΤΙΜΗ : 28,00€

Ανταλλακτικό φίλτρο ενεργού άνθρακα που αλλάζει κάθε 3-4 μήνες περίπου ή 750 λίτρα νερού

ΑΝΤΑΛΛΑΚΤΙΚΟ ΦΙΛΤΡΟ (R4)



R4

13540 ΤΙΜΗ : 16,00€

Ανταλλακτικό φίλτρο ενεργού άνθρακα που αλλάζει κάθε 3-4 μήνες περίπου ή 750 λίτρα νερού

ΑΝΤΑΛΛΑΚΤΙΚΟ ΦΙΛΤΡΟ (R5)



R5

3734 ΤΙΜΗ : 18,50€

Αλλάζει κάθε 3-4 μήνες περίπου ή 750 λίτρα νερού είναι ανταλλακτικό συμπαγούς ενεργού άνθρακα carbon block.

ΑΝΤΑΛΛΑΚΤΙΚΟ ΦΙΛΤΡΟ (R7)



R7

3735 ΤΙΜΗ : 20,00 €

Αλλάζει κάθε 3-4 μήνες περίπου ή 750 λίτρα νερού. Ανταλλακτικό συμπαγούς ενεργού άνθρακα carbon block.

ΗΛΕΚΤΡΟΝΙΚΟ ΦΙΛΤΡΟ ΝΕΡΟΥ F8 - ΧΡΩΜΕ



3985 ΤΙΜΗ : 75,00€

Μια μοναδική στο είδος της κομπή συσκευή.

ΑΝΤΑΛΛΑΚΤΙΚΟ ΦΙΛΤΡΟ (R8)

Carbon Block 0,5 µm



R8C

10893 ΤΙΜΗ : 47,00€

Για ανταλλακτικό φίλτρο F8 αλλάζει όταν ανάψει η φωτεινή ένδειξη στο φίλτρο. Ανταλλακτικό συμπαγούς ενεργού άνθρακα carbon block.

ΦΙΛΤΡΟ ΠΛΥΝΤΗΡΙΟΥ 3/4" DOSAL



10157 ΤΙΜΗ : 19,00€

Περιέχει χαλαζία.

ΓΙΑ ΚΡΥΣΤΑΛΙΚΟ ΧΑΛΑΖΙΑΣ ΒΛΕΠΕ 32.8

ΦΙΛΤΡΟ ΑΥΤΟΚ/ΜΕΝΟ HYDRA ΜΕ ΑΝΟΞΕΙΔΩΤΗ ΣΙΤΑ RAH



ΜΟΝΟ	1/2"	ΤΙΜΗ : 72,00 €
ΜΟΝΟ	3/4"	ΤΙΜΗ : 73,00 €
ΜΟΝΟ	1"	ΤΙΜΗ : 74,00 €
ΔΙΠΛΟ	3/4"	ΤΙΜΗ : 88,00 €
ΔΙΠΛΟ	1"	ΤΙΜΗ : 91,50 €

Τοποθετείται σε σκιερό μέρος. Περιλαμβάνει βάση και κλειδί.

ΑΝΤΑΛΛΑΚΤΙΚΟ ΦΙΛΤΡΟ RAH (3-5 ΧΡΟΝΙΑ)

ΤΙΜΗ : 42,50 €

<p>ΣΥΣΚΕΥΗ ΑΝΩ ΠΑΓΚΟΥ (ΚΑΜΠΑΝΑ)</p> 		<p>ΛΕΥΚΗ 10277 48,00 €</p> <p>INOX 10727 98,00 €</p>	<p>ΦΙΛΤΡΑ ΝΕΡΟΥ HQ-9 ΚΑΤΩ ΠΑΓΚΟΥ</p>  <p>waco</p> <p>34.000 lt 6-12 μήνες</p> <p>ΑΦΑΙΡΕΙ: Χλώριο, χρώμα, σκουριά φυτοφάρμακα, σίδηρο βαρέα μέταλλα κλπ.</p>
<p>ΣΥΣΚΕΥΗ ΚΑΤΩ ΠΑΓΚΟΥ MFO-SX BW</p> 		<p>ΜΟΝΗ 1/2" 46,00 €</p> <p>ΔΙΠΛΗ 1/2" 82,00 €</p> <p>ΤΡΙΠΛΗ 1/2" 117,00 €</p>	
		<p>ΣΥΣΚΕΥΗ ΜΕ ΦΙΛΤΡΟ : 65€ 12602</p> <p>ΑΝΤΑΛΛΑΚΤΙΚΟ : 49€ 13044</p>	

ΑΝΤΑΛΛΑΚΤΙΚΑ ΦΙΛΤΡΑ MATRIKX MADE IN INDIA

	<p>CTO SX 5µm</p> <p>Χλώριο, δυσάρεστη οσμή και γεύση, φυτοφάρμακα οργανικά χημικά, βιομηχανικά, κατάλοιπα, τοξικά</p>	<p>CTO PLUS SX 1µm</p> <p>Χλώριο, δυσάρεστη οσμή και γεύση, φυτοφάρμακα οργανικά χημικά, βιομηχανικά, κατάλοιπα, τοξικά, θολότητα, πτητικές οργανικές ενώσεις (VOC), χλωροφόρμιο κ.α.</p>	<p>Pb1 S 0,5µm</p> <p>επιπλέον από το CTO, θολότητα, χλωροφόρμιο, μικρόβια, ίνες αμιάντου, βαρέα μέταλλα (μόλυβδο, κάδμιο), κ.α.</p>
	<p>ΚΩΔ 11619 10,20 €</p>	<p>ΚΩΔ 11047 16,00 €</p>	<p>ΚΩΔ 03964 20,50 €</p>

ΑΝΤΑΛΛΑΚΤΙΚΑ ΦΙΛΤΡΑ ATLAS FILTRI MADE IN INDIA

	<p>CB-EC CTO SX 10µm</p> <p>Χλώριο, δυσάρεστη οσμή και γεύση, φυτοφάρμακα οργανικά χημικά, βιομηχανικά, κατάλοιπα, τοξικά, και άλλες βλαβερές ουσίες που μολύνουν το νερό.</p>	<p>CB-EC CYST SX 1µm</p> <p>Χλώριο, δυσάρεστη οσμή και γεύση, φυτοφάρμακα οργανικά χημικά, βιομηχανικά, κατάλοιπα, τοξικά πρωτόζωα κ.α</p>	<p>CB-EC Pb SX 1µm</p> <p>επιπλέον από το CB-EC VOC ΚΑΙ CYST, ίνες αμιάντου, βαρέα μέταλλα (μόλυβδο, κάδμιο), κ.α.</p>
	<p>ΚΩΔ 11964 30,00 €</p>	<p>21,50 €</p>	<p>ΚΩΔ 11965 28,50 €</p>

ΑΝΤΑΛΛΑΚΤΙΚΑ ΦΙΛΤΡΑ ATLAS FILTRI MADE IN USA

	<p>CB-AF CTO SX 5µm</p> <p>Χλώριο, δυσάρεστη οσμή και γεύση, φυτοφάρμακα οργανικά χημικά, βιομηχανικά, κατάλοιπα, τοξικά κ.α.</p>	<p>CB-AF VOC PLUS SX 0,5µm</p> <p>επιπλέον από το CB-AF CTO, θολότητα, πτητικές οργανικές ενώσεις (VOC), χλωροφόρμιο, μικροκύστες, ίνες αμιάντου κ.α.</p>	<p>CB-AF Pb SX 0,5µm</p> <p>επιπλέον από το CB-AF CTO & VOC PLUS, βαρέα μέταλλα (μόλυβδο, κάδμιο), μικρόβια (Giardia, Toxoplasma) κ.α.</p>
	<p>ΚΩΔ 12284 22,50 €</p>	<p>32,50 €</p>	<p>ΚΩΔ 12283 36,00 €</p>



ΔΙΑΣΤΑΣΕΙΣ ΑΝΤΑΛΛΑΚΤΙΚΩΝ

ΣΥΣΚΕΥΕΣ:	ΚΩΔΙΚΟΣ	ΤΙΜΗ	ΚΩΔΙΚΟΣ	ΤΙΜΗ	ΚΩΔΙΚΟΣ	ΤΙΜΗ	ΚΩΔΙΚΟΣ	ΤΙΜΗ
ΜΟΝΗ 1/2"	11445	20,30 €	9389	20,80 €	9386	22,30 €	9394	23,80 €
ΜΟΝΗ 3/4"		21,30 €		21,80 €		23,30 €	9395	24,80 €
ΜΟΝΗ 1"		22,30 €		22,80 €		24,30 €	13204	25,80 €
ΔΙΠΛΗ 3/4"		—	9391	45,00 €	9388	47,00 €	9396	54,00 €
ΔΙΠΛΗ 1"		—		46,00 €		48,00 €	12878	55,00 €
ΤΡΙΠΛΗ 3/4"		—		—		Κ.Σ		72,00 €
ΤΡΙΠΛΗ 1"		—		—		Κ.Σ		73,50 €

ΑΝΤΑΛΛΑΚΤΙΚΑ ΦΙΛΤΡΑ:

ΝΗΜΑ FA-SX	3736	2,50 €	9416	2,60 €	9412	2,80 €	9421	3,00 €
ΠΟΛΥΠΡΟΠΥΛΕΝΙΟ CPP							11189	3,20 €
ΕΝΕΡ. ΑΝΘΡΑΚΑ CA-SX	12256	9,10 €	10341	9,50 €	10163	10,60 €	10342	12,00 €
ΧΑΛΑΖΙΑ HA-SX		—	10149	13,00 €	10151	18,00 €	10153	26,00 €

ΑΝΤΑΛΛΑΚΤΙΚΑ ΦΙΛΤΡΑ ΠΛΕΝΩΜΕΝΑ:

ΠΕΤΡΩΔΕΣ GA-SX		13,50 €	12326	15,00 €	10368	19,90 €	11942	25,00 €
ΑΝΟΞΕ/ΤΗ ΣΙΤΑ RA-SX	10162	29,90 €	10148	33,90 €	10150	43,90 €	10152	49,00 €

ΚΡΥΣΤΑΛΙΚΟΣ ΧΑΛΑΖΙΑΣ ΓΙΑ ΟΛΑ ΤΑ ΗΑ								
	500gr	10155	11,90 €		1500gr	10156	33,80 €	

ΦΙΛΤΡΟ ΝΗΜΑΤΟΣ ΠΟΛΥΠΡΟΠΥΛΕΝΙΟΥ

FA-SX
Χρόνος αλλαγής: 3-6 μήνες περίπου
Ιδιότητες: Αφαιρεί αιωρήματα (χώμα, πέτρες, λάσπη, σκουριά)

ΦΙΛΤΡΟ ΣΥΜΠΑΓΟΥΣ ΠΟΛΥΠΡΟΠΥΛΕΝΙΟΥ

CPP-SX
Χρόνος αλλαγής: 3-6 μήνες περίπου
Ιδιότητες: Αφαιρεί αιωρήματα (χώμα, πέτρες, λάσπη, σκουριά)

ΦΙΛΤΡΟ ΕΝΕΡΓΟΥ ΑΝΘΡΑΚΑ ΜΕ ΠΡΟΦΙΛΤΡΟ

CA-SX
Χρόνος αλλαγής: 3-4 μήνες περίπου
Ιδιότητες: Αφαιρεί αιωρήματα (χώμα, πέτρες, λάσπη, σκουριά) & χλώριο, δυσάρεστη γεύση - οσμή (CTO), πτητικές οργανικές ενώσεις (VOC), τοξικά, φυτοφάρμακα

ΦΙΛΤΡΟ ΚΡΥΣΤΑΛΛΩΝ ΧΑΛΑΖΙΑ

HA-SX
Χρόνος αλλαγής: 6-12 μήνες περίπου (όλο το υλικό)
Συντήρηση: Συμπληρώνουμε κάθε 3-4 μήνες περίπου (ανάλογα με την απώλεια του υλικού)
Ιδιότητες: Διάσπαση αλάτων, αποτροπή δημιουργίας ασβεστολιθικών επικαθίσεων (πουρι)

ΦΙΛΤΡΟ ΣΥΜΠΑΓΟΥΣ ΧΑΛΑΖΙΤΗ (ΠΕΤΡΩΔΕΣ)

GA-SX
Χρόνος αλλαγής: 6-12 μήνες περίπου
Συντήρηση: ΞΕΠΛΕΝΕΤΑΙ ΚΑΘΕ 1-2 ΜΗΝΕΣ
Ιδιότητες: Αφαιρεί αιωρήματα (χώμα, πέτρες, λάσπη, σκουριά, μικροσωματίδια)

ΦΙΛΤΡΟ ΣΙΤΑ ΑΝΟΞΕΙΔΩΤΗ

RA-C SX
Χρόνος αλλαγής: 3-5 χρόνια περίπου
Συντήρηση: ΞΕΠΛΕΝΕΤΑΙ ΚΑΘΕ 1-2 ΜΗΝΕΣ
Ιδιότητες: Αφαιρεί αιωρήματα (χώμα, πέτρες, λάσπη, σκουριά)



ΚΛΕΙΔΙ ΤΥΠΟΥ "U" ΓΙΑ ΦΙΛΤΡΑ PLUS 3P-2P, DP ΜΠΛΕ & HYDRA
11110 ΤΙΜΗ: 3,10€

ΒΑΣΗ ΤΟΙΧΟΥ ΜΟΝΗ ΓΙΑ ΦΙΛΤΡΑ PLUS 3P-2P, DP & HYDRA
05658 ΤΙΜΗ: 3,80€

ΒΑΣΗ ΤΟΙΧΟΥ ΔΙΠΛΗ ΓΙΑ ΦΙΛΤΡΑ PLUS 3P-2P, DP & HYDRA
10147 ΤΙΜΗ: 6,00€

ΚΡΥΣΤΑΛΛΙΚΟΣ ΧΑΛΑΖΙΑΣ ΓΙΑ ΟΛΑ ΤΑ ΗΑ ΑΝΤΑΛΛΑΚΤΙΚΑ



Ιδιότητες: Διάσπαση αλάτων, αποτροπή δημιουργίας ασβεστολιθικών επικαθίσεων (πουρι)



ΛΟΥΤΡΟΥ ΜΕ ΧΕΙΡΟΤΗΛΕΦΩΝΟ
& ΣΠΙΡΑΛ 150cm

ASSIA 140
ΚΩΔ:00207

ΤΙΜΗ
50,00 €

ΧΕΡΟΥΛΙ
ASIA 2610
ΚΩΔ:05661
ΤΙΜΗ:5,75€



ASSIA 143
ΜΙΑΣ ΟΠΗΣ ΝΙΠΤΗΡΟΣ ΜΕ
ΚΟΝΤΟ ΡΟΥΞΟΥΝΙ Φ18, 20cm
(ΣΩΜΑ Β.Τ. ΜΗΧΑΝΙΣΜΟΣ 1/2)
ΚΩΔ:03792 ΤΙΜΗ : 37,25 €



ΝΕΡΟΧΥΤΗ ΤΟΙΧΟΥ ΑΝΩ ΡΟΗ
ΡΟΥΞΟΥΝΙ Φ18, 22cm

ASSIA 141
ΚΩΔ:03790

ΤΙΜΗ
37,25 €



ASSIA 144
ΜΙΑΣ ΟΠΗΣ ΝΕΡΟΧΥΤΗ ΜΕ
ΜΑΚΡΥ ΡΟΥΞΟΥΝΙ Φ18, 25cm
(ΣΩΜΑ Β.Τ., ΜΗΧΑΝΙΣΜΟΣ 1/2)
ΚΩΔ:03793 ΤΙΜΗ : 38,50 €



ΝΕΡΟΧΥΤΗ ΤΟΙΧΟΥ ΚΑΤΩ ΡΟΗ
ΡΟΥΞΟΥΝΙ Φ18, 22cm

ASSIA 141 A
ΚΩΔ:03922

ΤΙΜΗ
37,25 €



ASSIA 149
ΜΟΝΟ ΧΕΡΙ ΜΕ ΡΟΥΞΟΥΝΙ φ18
ΜΗΧΑΝΙΣΜΟ 1/2
ΚΩΔ:10357 ΤΙΜΗ : 22,50€



ASSIA 150
ΚΑΝΟΥΛΑ ΠΕΡΙΣΤΡΕΦΟΜΕΝΗ
ΑΝΩ ΡΟΗ-ΚΑΤΩ ΡΟΗ ΡΟΥΞΟΥΝΙ
Φ18 ΜΗΧΑΝΙΣΜΟ 1/2"
ΚΩΔ:10198, 03851 ΤΙΜΗ :21,00 €



ASSIA 142
ΚΩΔ:03817
ΝΙΠΤΗΡΟΣ ΓΕΦΥΡΑ
ΜΕ ΡΟΥΞΟΥΝΙ Φ18
ΤΙΜΗ
44,75 €



ΡΟΥΞΟΥΝΙΑ Β.Τ. Φ18
ΑΝΩ ΡΟΗ 4402 Φ22cm
ΚΑΤΩ ΡΟΗ 4405 Φ22cm
ΚΩΔ:11253, 11254 ΤΙΜΗ: 5,80 €



ΡΟΥΞΟΥΝΙΑ Β.Τ. Φ18 ΜΙΑΣ
ΟΠΗΣ ΝΙΠΤΗΡΟΣ 20cm 4413
ΟΡΕΙΧ. ΜΕ ΠΛΑΣΤ. 25cm
ΚΩΔ:03805 ΤΙΜΗ : 6,08 €



ΡΟΥΞΟΥΝΙΑ Β.Τ. ΜΙΑΣ ΟΠΗΣ
ΝΕΡΟΧΥΤΗ 25cm & 30cm 4416
ΟΡΕΙΧ. ΜΕ ΠΛΑΣΤ. 25cm
ΚΩΔ:03803 ΤΙΜΗ : 6,53€



ΜΠΑΤΑΡΙΕΣ ΑΠΛΕΣ 1/2 Β.Τ
ΜΕ ΚΕΦΑΛΙ 4303A
ΚΩΔ: 03797 ΤΙΜΗ: 3,35 €



ΦΙΛΤΡΟ ΒΡΥΣΗΣ ΝΕΜΟ
4030 ΘΗΛΥΚΟ 22Χ1
ΚΩΔ:03794 ΤΙΜΗ: 1,32 €



ΡΑΚΟΡ ΟΡΕΙΧΑΛΚΙΝΑ
ΜΠΑΤΑΡΙΑΣ 8119 ΘΗΛΥΚΑ
ΚΩΔ: 06915 ΤΙΜΗ : 2,15 €



ΦΙΛΤΡΟ ΒΡΥΣΗΣ ΝΕΜΟ
4031 ΑΡΣΕΝΙΚΟ 24Χ1
ΚΩΔ:03795 ΤΙΜΗ: 1,32 €



ΣΠΙΡΑΛ ΙΝΟΧ ΓΙΑ ΜΠΑΤΑΡΙΕΣ
3/8Χ1/2 ΚΟΝΤΟ-ΜΑΚΡΥ 40cm
4064
ΚΩΔ:07607, 10142 ΤΙΜΗ: 3,3 €



ΦΙΛΤΡΟ ΒΡΥΣΗΣ ΝΕΜΟ
4033 ΑΡΣΕΝΙΚΟ 28Χ1
ΚΩΔ:3796 ΤΙΜΗ : 2,00€

σειρά **Ronda**



ΛΟΥΤΡΟΥ

Κωδικός	Τιμή
LGE2072-3	50,89



ΝΙΠΤΗΡΑ

Κωδικός	Τιμή
LGE2072-6	37,25

Με πλαστική αυτόματη βαλβίδα



**ΝΕΡΟΧΥΤΗ ΠΑΓΚΟΥ
ΧΥΤΟ ΡΟΥΞΟΥΝΙ**

Κωδικός	Τιμή
LGE2072-8	42,50



**ΝΕΡΟΧΥΤΗ ΠΑΓΚΟΥ
ΧΡΩΜΕ ΜΕ ΒΟΥΡΤΣΑΚΙ**

Κωδικός	Τιμή
LGE240102	51,25



ΝΕΡΟΧΥΤΗ ΠΑΓΚΟΥ

Κωδικός	Τιμή
LGE2072-5	29,00



ΝΕΡΟΧΥΤΗ ΤΟΙΧΟΥ

Κωδικός	Τιμή
LGE2072-1	43,25



**ΝΕΡΟΧΥΤΗ ΠΑΓΚΟΥ
ΨΗΛΟ ΡΟΥΞΟΥΝΙ**

Κωδικός	Τιμή
LGE246102	47,63

σειρά **Creta**



ΛΟΥΤΡΟΥ

Κωδικός	Τιμή
30903002	55,75



ΝΙΠΤΗΡΑ

Κωδικός	Τιμή
30906002	49,25

σειρά Quandro PLUS



ΛΟΥΤΡΟΥ

Κωδικός	Τιμή
LGE2123-3	74,75



ΝΙΠΤΗΡΑ

Κωδικός	Τιμή
LGE2123-6	52,81

Με ορειχάλκινη αυτόματη βαλβίδα



ΝΕΡΟΧΥΤΗ ΠΑΓΚΟΥ

Κωδικός	Τιμή
LGE2123-5B	51,33



ΝΕΡΟΧΥΤΗ ΠΑΓΚΟΥ ΧΥΤΟ ΡΟΥΞΟΥΝΙ

Κωδικός	Τιμή
LGE2123-8	66,38



ΛΟΥΤΡΟΥ

Κωδικός	Τιμή
30803001	98,83



ΝΙΠΤΗΡΑ

Κωδικός	Τιμή
30806001	79,65

Με ορειχάλκινη αυτόματη βαλβίδα



ΝΕΡΟΧΥΤΗ ΠΑΓΚΟΥ ΟΡΘΙΑ

Κωδικός	Τιμή
30808001	88,50

Σειρά PRIUS



**ΝΙΠΤΗΡΑ ΑΝΑΜΙΚΤΙΚΗ
ΧΡΩΜΕ**

Κωδικός	Τιμή
7910	70,00



**ΛΟΥΤΡΟΥ ΑΝΑΜΙΚΤΙΚΗ
ΧΡΩΜΕ**

Κωδικός	Τιμή
7900	85,00

Σειρά TRADITIONAL



**ΑΝΑΜΙΚΤΙΚΗ ΠΑΓΚΟΥ
ΧΑΜΗΛΗ ΧΡΩΜΕ**

Κωδικός	Τιμή
3062E BIS	70,00



**ΑΝΑΜΙΚΤΙΚΗ ΠΑΓΚΟΥ
ΟΡΘΙΑ ΚΑΜΠ. ΧΡΩΜΕ**

Κωδικός	Τιμή
2063E	80,00

Σειρά RIK



**ΝΙΠΤΗΡΑ ΑΝΑΜΙΚΤΙΚΗ
ΧΡΩΜΕ**

Κωδικός	Τιμή
3010E	54,80





CELSIUS®

Κ Λ Ι Μ Α Τ Ι Σ Μ Ο Σ





Ενεργειακής Απόδοσης A+++

- Τεχνολογία Inverter
- Αποδοτικά φίλτρα που αιχμαλωτίζουν τα μεγάλα αιωρούμενα σωματίδια
- Χαμηλός θόρυβος
- Νέο Ψυκτικό οικολογικό υγρό R32
- Προαιρετικό Σύστημα απομακρυσμένου ελέγχου
- Wi-fi ready



ΤΥΠΟΣ	ΑΠΟΔΟΣΗ ΣΕ ΒΤU/h		ΕΝ. ΚΛΑΣΗ SEER / SCOP	ΤΙΜΗ	ΕΙΣΦ.
	ΨΥΞΗ	ΘΕΡΜΑΝΣΗ		ΧΟΝΔΡΙΚΗΣ ΠΡΟ ΦΠΑ	ΑΝΑΚ/ΣΗΣ ΠΡΟ ΦΠΑ
NORD 10CHSD/XA71I V1	8.872	8.905	6,1/A ++ 5,1/A +++	324 €	2,85
NORD 13CHSD/XA71I V1	11.605	11.670	6,1/A ++ 5,1/A +++	358 €	3,05
NORD 20CHSD/XA71I V1	17.405	17.405	6,1/A ++ 5,1/A +++	639 €	4,60
NORD 26CHSD/XA71IV1	23.236	23.445	6,1/A ++ 5,1/A +++	828 €	5,40
Wi-fi stick					- €

Όνομαστική Ισχύς θ/ψ		BTU/h	10500	13000	20000	26000
Εύρος Λειτουργίας	Ψύξη	°C	-15°C...+53°C			
Ισχύς	Ψύξη	BTU/h	8872 (3208 – 11260)	11605 (3412 – 12865)	17405 (4265 – 20165)	22236 (6250 – 26615)
Ισχύς	Ψύξη	W	2600(940 – 3300)	3400 (1000 – 3770)	5100 (1250 – 5910)	6810 (1830 – 7800)
Εύρος Λειτουργίας	Θέρμανση	°C	-20°C...+30°C			
Ισχύς	Θέρμανση	BTU/h	8905 (3208 – 11470)	11670 (3412 – 13000)	17405 (4265 – 20711)	23445 (6312 – 26955)
Ισχύς	Θέρμανση	W	2610(940 – 3360)	3420 (1000 – 3810)	5100 (1250 – 6070)	6870 (1850 – 7900)
Κατανάλωση Ισχύος	Θέρμανση	W	767 (240 – 1552)	1005 (290 – 1720)	1374 (340 – 2520)	2063 (420 – 3005)
Ένταση λειτουργίας	Ψύξη	A	4,0A	5,8A	8,1A	10,7A
	Θέρμανση	A	3,8A	5,1A	7,0A	9,9A
SEER	W		6,1/A++			
SCOP 2°C / -10°C	W/W		5,1/4			
Ενεργειακή Κλάση	SCOP		A+++ / A+			
Παροχή αέρα	Εσωτ. μονάδα	m ³ /h	420	550	800	980
Στάθμη Θορύβου	Εσωτ. μονάδα	dB(A)	32	32	36	40
	Εξωτ. μονάδα	dB(A)	60	60	65	67
Καθαρές διαστάσεις (Μ x Π x Υ)	Εσωτ. μονάδα	mm	698 x 255 x 190	777 x 250 x 201	910 x 294 x 206	1010 x 315 x 220
	Εξωτ. μονάδα	mm	712 x 276 x 459	712 x 276 x 459	853 x 602 x 349	920 x 699 x 380
Σωληνώσεις	Gas – Liquid		3/8" – 1/4"	3/8" – 1/4"	3/8" – 1/4"	1/2" – 1/4"
Ψυκτικό Μέσο	R32		0,57 kg	0,57 kg	1,00 kg	1,11 kg
Σωληνώσεις μέγιστο μήκος/ύψος			25/10			

ΤΥΠΟΣ	ΑΠΟΔΟΣΗ ΣΕ ΒΤU/h		ΕΝ. ΚΛΑΣΗ		ΛΕΙΤΟΥΡΓΙΕΣ & ΧΑΡΑΚΤΗΡΙΣΤΙΚΑ	ΤΙΜΗ	ΕΙΣΦ.
	ΨΥΞΗ	ΘΕΡΜΑΝΣΗ	SEER	SCOP*		ΧΩΝΔΡΙΚΗΣ ΠΡΟ ΦΠΑ	ΑΝΑΚ/ΣΗ ΠΡΟ ΦΠΑ

Σειρά ICON DC Inverter

GRC/GRCO-101QI/KIC-N5	8.530 (1.706-11.089)	9.554 (1.706-12.283)	6,6 A++	5,1 A+++	<ul style="list-style-type: none"> • A+++ • R32 • i-Feel • 3D Airflow • Colasma • Αυτοκαθαρισμός • Οριζόντια & Κάθετη Κίνηση Περισίδων • 7 Ταχύτητες • Ροή Αέρα Μέχρι 10 μέτρα • Αθόρυβη Λειτουργία • Αντιμικηλική Προστασία • Εξάρτημα Κάρτα Αναγνώστη - Παγίδα 	NETOZ	5,79 €
GRC/GRCO-121QI/KIC-N5	10.918 (3.071-12.283)	11.600 (3.071-13.648)	6,1 A++	5,1 A+++		NETOZ	5,94 €
GRC/GRCO-161QI/KIC-N5	15.700 (4.094-24.566)	17.742 (4.094-31.390)	7,5 A++	5,1 A+++		NETOZ	7,94 €
GRC/GRCO-211QI/KIC-N5	21.000 (6.800-30.700)	22.000 (6.400-32.000)	6,5 A++	5,3 A+++		NETOZ	8,19 €

Σειρά PULAR DC Inverter

GRC/GRCO-101QI/KPL-N5	9.213 (2.047-11.601)	9.554 (2.047-12.624)	6,6 A++	5,2 A+++	<ul style="list-style-type: none"> • A++ • R32 • Wifi • i-Feel • 3D Airflow • Colasma • Αυτοκαθαρισμός • Οριζόντια & Κάθετη Κίνηση Περισίδων • 7 Ταχύτητες • Ροή Αέρα Μέχρι 10 μέτρα • Αθόρυβη Λειτουργία • Αντιμικηλική Προστασία • Εξάρτημα Κάρτα Αναγνώστη - Παγίδα 	NETOZ	3,34 €
GRC/GRCO-121QI/KPL-N5	10.918 (3.071-12.624)	11.601 (3.071-13.989)	6,5 A++	5,1 A+++		NETOZ	3,54 €
GRC/GRCO-161QI/KPL-N5	15.700 (3.412-18.084)	17.742 (2.388-19.278)	6,4 A++	5,1 A+++		NETOZ	4,04 €
GRC/GRCO-181QI/KPL-N5	18.884 (2.900-21.496)	19.108 (3.583-23.884)	7,3 A++	5,7 A+++		NETOZ	4,34 €
GRC/GRCO-211QI/KPL-N5	21.000 (6.100-23.500)	22.000 (4400-27000)	6,8 A++	5,1 A+++		NETOZ	5,09 €
GRC/GRCO-241QI/KPL-N5	24.200 (6.800-30.200)	26.600 (6.150-32.200)	7,0 A++	5,4 A+++		NETOZ	5,79 €

Σειρά FAIRY DC Inverter

GRC/GRCO-101QI/KFR-N5	9.212 (2.730-12.966)	10.236 (3.071-14.501)	7,5 A++	5,3 A+++	<ul style="list-style-type: none"> • A++ • R32 • Wifi • i-Feel • 3D Airflow • Colasma • Αυτοκαθαρισμός • Οριζόντια & Κάθετη Κίνηση Περισίδων • 7 Ταχύτητες • Αθόρυβη Λειτουργία • Αντιμικηλική Προστασία • Εξάρτημα Κάρτα Αναγνώστη - Παγίδα ΔΙΑΤΙΘΕΤΑΙ ΚΑΙ ΣΕ ΜΑΥΡΟ ΧΡΟΜΑ ΜΕ ΑΛΛΗ ΤΙΜΗ 	660 €	3,49 €
GRC/GRCO-121QI/KFR-N5	11.976 (3.071-15.013)	13.000 (3.071-16.036)	7,1 A++	5,2 A+++		760 €	3,59 €
GRC/GRCO-181QI/KFR-N5	17.742 (3.412-20.813)	19.107 (3.753-22.519)	7,1 A++	5,7 A+++		1.200 €	4,44 €
GRC/GRCO-241QI/KFR-N5	24.200 (6.800-30.200)	26.600 (6.150-32.200)	7,0 A++	5,4 A+++		1.430 €	5,84 €

Σειρά AMBER DC Inverter

GRC/GRCO-101QI/KAM2-N5	9.212 (2.388-17.060)	11.942 (2.388-22.178)	8,5 A+++	5,7 A+++	<ul style="list-style-type: none"> • A+++ • R32 • Wifi • i-Feel • 3D Airflow • Colasma • Αυτοκαθαρισμός • Οριζόντια & Κάθετη Κίνηση Περισίδων • 7 Ταχύτητες • Ροή Αέρα Μέχρι 10 μέτρα • Αθόρυβη Λειτουργία • Αντιμικηλική Προστασία • Εξάρτημα Κάρτα Αναγνώστη - Παγίδα 	1.140 €	5,79 €
GRC/GRCO-121QI/KAM2-N5	12.044 (2.900-17.060)	14.330 (3.003-24.566)	8,5 A+++	5,7 A+++		1.250 €	5,94 €
GRC/GRCO-181QI/KAM2-N5	18.084 (4.094-24.566)	19.005 (4.094-31.390)	7,5 A++	5,1 A+++		1.600 €	7,94 €
GRC/GRCO-241QI/KAM2-N5	24.000 (6.800-30.700)	24.000 (6.400-32.000)	6,5 A++	5,3 A+++		1.760 €	8,19 €

* Η Ενεργειακή Κλάση αφορά την θερμή κλιματική ζώνη

Εγγύηση Μηχανημάτων: 10 χρόνια για τον συμπιεστή, 2 χρόνια για τα υπόλοιπα μέρη της μονάδας

MIDEA - ΤΙΜΟΚΑΤΑΛΟΓΟΣ 2022										
ΚΩΔΙΚΟΣ	ΟΝΟΜΑΣΤΙΚΗ ΑΠΟΔΟΣΗ σε BTU / h				ΛΕΙΤΟΥΡΓΙΕΣ & ΧΑΡΑΚΤΗΡΙΣΤΙΚΑ			ΤΙΜΗ ΚΟΝΤΡΟΛΗΣ	ΣΕΤ	ΠΡΟΤ. ΤΙΜΗ ΔΙΑΝΟΜΗΣ
	ΨΥΞΗ	ΘΕΡΜΑΝΣΗ	ΨΥΞΗ (SEER)	ΘΕΡΜΑΝΣΗ (SCOP)	ΘΕΡΜΗ	ΜΕΣΗ	προ ΦΠΑ	με ΦΠΑ 24%		
		Xtreme Line								
AG2Line-09NXDD-I	9000 (3500 - 11000)	10000 (2800 - 11500)	A++ 7,4	A+++ 5,3	A++ 4,1	Speed Cooling (40sec) Heating (60sec.) δυνατός συμπιεστής (65cc→65Hz) ,Ελάχιστη Θερμ. Θέρμανσης 8°, Αυτόματη Επισκευή Turbo, Wi-Fi ,Εβδομαδιαίος προγραμματισμός, Έξυπνη Λειτουργία Ύπνου (4 επιλογές), Communication Kit (Ready), Μνήμη θέσης περσίδων, Έξυπνη διάγνωση, UVC Technology, Super Ionizer, Βίο Ηερα, Τριπλό Φίλτρο,Αποστείρωση 56°C, Ενεργός καθαρισμός, Λειτουργία Breeze Away, 3D Flow, Follow Me, Θερμοστατική τεχνολογία, Λειτουργία Low Noise, Περιβλήμα Diamond Cabinet, Προστασία Περγύλων Golden Fin, Ανίχνευση διαρροής Ψυκτικού Υγρού, Τεχνολογία Gear Shift, Eco,Standby < 1W	NETOI	3,15		
AG2Line-12NXDD-I	12000 (4700 - 14700)	13000 (3650 - 14950)	A++ 7,0	A+++ 5,5	A++ 4,2		NETOI	3,24		
AG2Line-18NXDD-I	18000 (6300 - 21000)	19000 (4500 - 21500)	A++ 7,0	A+++ 5,1	A++ 4,0		NETOI	4,47		
AG2Line-24NXDD-I	24000 (7200 - 28000)	25000 (5300 - 28000)	A++ 6,4	A+++ 5,1	A++ 4,0		NETOI	5,75		
KIT							62			
		Xtreme Graphite								
AG16Graph-09N8D0-I	9000 (3500 - 11000)	10000 (2800 - 11500)	A++ 7,4	A+++ 5,3	A++ 4,1	Speed Cooling (40sec) Heating (60sec.) δυνατός συμπιεστής (65cc→65Hz) ,Ελάχιστη Θερμ. Θέρμανσης 8°, Αυτόματη Επισκευή Turbo, Wi-Fi ,Εβδομαδιαίος προγραμματισμός, Έξυπνη Λειτουργία Ύπνου (4 επιλογές), Communication Kit (Ready), Μνήμη θέσης περσίδων, Έξυπνη διάγνωση, UVC Technology, Super Ionizer, Βίο Ηερα, Τριπλό Φίλτρο,Αποστείρωση 56°C, Ενεργός καθαρισμός, Λειτουργία Breeze Away, 3D Flow, Follow Me, Θερμοστατική τεχνολογία, Λειτουργία Low Noise, Περιβλήμα Diamond Cabinet, Προστασία Περγύλων Golden Fin, Ανίχνευση διαρροής Ψυκτικού Υγρού, Τεχνολογία Gear Shift, Eco,Standby < 1W	978	3,15	599	
AG16Graph-12N8D0-I	12000 (4700 - 14700)	13000 (3650 - 14950)	A++ 7,0	A+++ 5,5	A++ 4,2		1060	3,24	649	
AG16Graph-18N8D0-I	18000 (6300 - 21000)	19000 (4500 - 21500)	A++ 7,0	A+++ 5,1	A++ 4,0		1712	4,47	1049	
AG16Graph-24N8D0-I	24000 (7200 - 28000)	25000 (5300 - 28000)	A++ 6,4	A+++ 5,1	A++ 4,0		1957	5,75	1199	
KIT										
		BreezeleSS+								
MSFAAU-09HRFN8-I	9000 (4200 - 11250)	13000 (3000 15500)	A+++ 8,5	A+++ 5,9	A++ 4,6	Μεγάλη Γαλινά Δυναμική Αέρα 70cm, Δυνατός Συμπιεστής (65cc 65Hz, Speedy Cool Fan 40sec, Speedy Heat Fan 60sec, Low Ambient Heat(ηh) 25cc), High Ambient Cooling Cooling (+50cc), Turbo Mode, Κάθιστη Ταξιδίωση Περισίδων, Ελάχιστη Θέρμανσης 8cc, Αυτόματη Επισκευή Turbo, Τεχνολογία Gear Change, Ieco, Φίλτρο Υψηλής Πυκνότητας, Φίλτρο Ιονισμού, Φίλτρο Τριπλής Δράσης, Wi-Fi KIT Αυτόματου Ελέγχου, Έλεγχος Υγρασίας (30% - 90%)	1210	3,71	699	
MSFAAU-12HRFN8-I	12000 (4500 - 14900)	13000 (3000 - 15500)	A+++ 8,5	A+++ 5,9	A++ 4,6		1294	3,71	749	
		BreezeleSS E								
CB1-09HRFN8	9553 (4500 - 12000)	10000 (3500 - 13000)	A++ 7,6	A+++ 5,4	A+ 4,1	Twinflaprtm , Air Magic, Αποστείρωση 56°C, Τεχνητή Νοσημόσηνη, Φίλτρο H13 HEPA, Αυτόματος Έλεγχος Wi-Fi, Αλγόριθμος Για Οικονομία, Iclean, Intelligent Eye , Super Ionιστής, Νέος Πρωτοπαριακός Τρόπος Καθαρισμού Των Φίλτρων	1060	3,18	649	
CB1-12HRFN8	12283 (4700 - 14700)	12965 (3700 - 15000)	A++ 7,1	A+++ 5,5	A+ 4,2		1141	3,22	699	
CB1-18HRFN8	18000 (6600 - 21400)	19000 (4400 - 23900)	A++ 7,1	A+++ 5,1	A+ 4,1		1795	4,46	1099	
		All Easy Pro (AEP2)								
AEP2-09NKD6	9300 (4500 - 13000)	10700 (3000 - 15000)	A+++ 9,3	A+++ 5,6	A++ 4,6	Απασυμμετρήσιμη Με Μία Βίδα, Minimal Σχεδιασμός 79,5cm Με Υψηλή Ενεργειακή Απόδοση, Super Ionιστής, Νέος Πρωτοπαριακός Τρόπος Καθαρισμού Των Φίλτρων, Τεχνολογία UVC, Intelligent Eye, Φίλτρο H13 HEPA, Αυτόματος Έλεγχος Wi-Fi, Θερμοστατική Τεχνολογία, Gear Shift, Low-Ambient Heating, High-Ambient Cooling, 8°C Heating, Προστασία Prime Guard, Ieco Mode, Follow Me, Λειτουργία Έξυπνης Προθέρμανσης, Φίλτρο Υψηλής Πυκνότητας, Φίλτρο Ιονισμού, Τριπλό Φίλτρο , Ενεργός Καθαρισμός, Έξυπνη Λειτουργία Ύπνου, Έξυπνη Απόφυξη, Wi-Fi Kit, Εβδομαδιαία Χρονοπρογράμματα, Έλεγχος Υγρασίας, I-Remote/Hotel Menu, Μνήμη θέσης Περισίδων, Diamond Cabinet Περιβλήμα, Λειτουργία Χρήσης Έπιπλας Ανάγκης, Ανίχνευση διαρροής Ψυκτικού Υγρού, Ταχύτητα Ψύξης 40°, 3D Ροή Αέρα, Αυτοδιάγνωση & Αυτοπροστασία, Mute Mode	1076	3,86	699	
AEP2-12NKD6	12000 (4500 - 13500)	13500 (3000 - 15500)	A+++ 8,5	A+++ 6	A++ 4,6		1157	3,86	749	
AEP2-18NKD6	18000 (6800 - 20900)	19000 (4600 - 23100)	A+++ 8,5	A+++ 5,4	A+ 4,3		1744	5,11	1149	
AEP2-24NKD6	24000 (7300 - 28000)	25000 (5300 - 28000)	A+++ 8,5	A+++ 5,3	A+ 4,4		2120	6,56	1349	

Εγγύηση Μηχανημάτων: 10 χρόνια για τον συμπιεστή, 3 χρόνια για τα υπόλοιπα μέρη της μονάδας

MIDEA - ΤΙΜΟΚΑΤΑΛΟΓΟΣ 2022									
ΚΩΔΙΚΟΣ	ΟΝΟΜΑΣΤΙΚΗ ΑΠΟΔΟΣΗ σε BTU / h					ΛΕΙΤΟΥΡΓΙΕΣ & ΧΑΡΑΚΤΗΡΙΣΤΙΚΑ	ΤΙΜΗ ΧΟΝΔΡΙΚΗΣ	ΧΕΑ	ΠΡΟΤ. ΤΙΜΗ ΛΙΑΝΙΚΗΣ
	ΨΥΞΗ	ΘΕΡΜΑΝΣΗ	ΨΥΞΗ (SEER)	ΘΕΡΜΑΝΣΗ (SCOP)					
				ΘΕΡΜΗ	ΜΕΣΗ		προ ΦΠΑ	με ΦΠΑ 24%	
Black Crystal									
AG16Black-09NXD0-I	9000 (3500 - 11000)	10000 (2800 - 11500)	A+++ 8,8	A+++ 6	A++ 4,6	Super Ιονιστής, 3D Air Flow, 3D Air Flow, Αποστείρωση 56°C, Φίλτρο H13 HEPA, Ασύρματος Έλεγχος Wi-Fi, UVA, Sterilization 56°C, Iclean, Gear Shift, Flash Cooling, Flash Heating, Super Ionizer, Ion Filter, Eco Mode, Mute Mode, Breeze Away, Wifi Control, Weekly Timer, Smart Sleep Curve, 8°C Heating, Smart Diagnosis, Thermostatic Technology, Diamond Cabinet, Follow Me, High Density Filter, Healthy Filters	1239	3,54	759
AG16Black-12NXD0-I	12000 (4700 - 14700)	13000 (3650 - 14950)	A+++ 8,5	A+++ 6	A++ 4,6		1402	3,54	859
AG16Black-18NXD0-I	18000 (6300 - 21000)	19000 (4500 - 21500)	A++ 7,0	A+++ 5,1	A+ 4,0		2039	4,47	1249
AG16Black-24NXD0-I	24000 (7200 - 28000)	25000 (5300 - 28000)	A++ 6,4	A+++ 5,1	A+ 4,0		2235	5,75	1369
Gaia									
GAIA-09HRFN8 WHITE	9000 (4500 - 12800)	11000 (3000 - 13500)	A+++ 9,2	A+++ 5,3	A++ 4,6	O'Fresh Air Exchange. Twin Flap, Αποστείρωση 56°C, Τεχνολογία UVC, Τεχνολογία UVC, Φίλτρο H13 HEPA, Φίλτρο H13 HEPA, Φίλτρο H13 HEPA, Iclean, Eco Mode, Gear Swift, Oxygen Fresh Air, Breezeless Technology, Smart Control, Quiet Operation, Refrigerant Leakdetection, Golden Fin, Compressor Heater Belt, 8 C Heating, Turbo Mode, Horizontal Swing, Vertical Swing, 3D Airflow, Follow Me, Emergency Operation, Night Mode, 1 W Standby, Two Way Draining, Automatic Restart, 24-Hour Timer, Louvermemory, Multi Split Compatibility, Led Display, Diamond Design,	1550	3,89	949
GAIA-12HRFN8 WHITE	12000 (5000 - 14900)	13000 (4000 - 15500)	A+++ 8,5	A+++ 5,3	A++ 4,6		1630	3,89	999
GAIA-09HRFN8 GREY	9000 (4500 - 12800)	11000 (3000 - 13500)	A+++ 9,2	A+++ 5,3	A++ 4,6		1630	3,89	999
GAIA-12HRFN8 GREY	12000 (5000 - 14900)	13000 (4000 - 15500)	A+++ 8,5	A+++ 5,3	A++ 4,6		1715	3,89	1050
Xtreme Save (AG1)									
AG1-09NXD0-I	9000 (3500 - 11000)	11000 (2800 - 11500)	A+++ 8,8	A+++ 6,0	A++ 4,6	Μεγάλη Γωνία Διανομής Αέρα 70cm, Δυνατός Συμπεσιτής (6sec 65hz, Speedy Cool Fan 40sec, Speedy Heat Fan 60sec, Low Ambient Heatinh (-25oc). High Ambient Cooling Cooling (+50oc), Turbo Mode, Κάθετη Ταλάντωση Περίδων, Ελάχιστης Θέρμανσης 8oc, Αυτόματη Επανεκκίνηση, Τεχνολογία Gear Change, Ieco, Φίλτρο Υψηλής Πυκνότητας, Φίλτρο Ιονισμού, Φίλτρο Τριπλής Δράσης, Wi-Fi Kit Ασύρματου Ελέγχου, Έλεγχος Υγρασίας (30% - 90%)	961	3,49	599
AG1-12NXD0-I	12000 (4700 - 14700)	13000 (3640 - 14950)	A+++ 8,5	A+++ 6,0	A++ 4,6		1043	3,51	649
AG1-18NXD0-I	18000 (6300 - 21000)	19000 (4500 - 21500)	A++ 7	A+++ 5,1	A++ 4,0		1630	4,47	1050
AG1-24NXD0-I	24000 (7200 - 28000)	25000 (5300 - 28000)	A++ 6,4	A+++ 5,1	A++ 4,0		1859	5,75	1200
Comfee by Midea									
AF-09HRDN8-IN	9000 (3100 - 11600)	10000 (2800 - 11500)	A++ 6,2	A+++ 5,1	A+ 4,0	Super Cool, Flash Cooling/Heating, Κάθετη Ταλάντωση Περίδων, Gear Change, IECCO, Favourite Cool, Follow Me, GA Stepless, Do Not Disturb, Anti-cold air, Έξυπνη απόψυξη, Super Ιονιστής, Φίλτρο Υψηλής Πυκνότητας, Φίλτρο Ενεργού Άνθρακα, ΦίλτροBio, Αυτοκαθαρισμός, WiFi , Εβδομαδιαία Χρονοπρογράμματα, Έξυπνη Λειτουργία Ύπνου, Έξυπνη Διάγνωση, i-Remote/Hotel Menu, Diamond Cabinet, Προστασία Golden Fin, Χρήση Εκτακτής Ανάγκης, Ανίχνευση Διαρροής Ψυκτικού Υγρού, Αυτόματη Επανεκκίνηση	NETOS	3,08	
AF-12HRDN8-IN	12000 (3800 - 14200)	13000 (3700 - 14400)	A++ 6,1	A+++ 5,1	A+ 4,0		NETOS	3,10	
AF-18HRFN8-IN	18000 (6200 - 20900)	19000 (4700 - 23000)	A++ 7,1	A+++ 5,1	A+ 4,0		NETOS	4,43	
AF-24HRFN8-IN	24000 (7100 - 27120)	25000 (5500 - 30000)	A++ 6,1	A+++ 5,1	A+ 4,0		NETOS	6,38	

Εγγύηση Μηχανημάτων: 10 χρόνια για το συμπιεστή ,3 χρόνια για τα υπόλοιπα μέρη της μονάδας



Τι είναι η πιστοποίηση Eurovent;

Πρόκειται για έναν ανεξάρτητο Ευρωπαϊκό φορέα μετρήσεων, οποίος πιστοποιεί ότι οι αποδόσεις και τα τεχνικά χαρακτηριστικά των προϊόντων Θέρμανσης – Αερισμού – Κλιματισμού, όχι μόνον ακολουθούν τα Ευρωπαϊκά και Διεθνή Πρότυπα αλλά και αποδίδουν/καταναλώνουν τα δηλωμένα από τον κατασκευαστή τους. Για να κερδίσει ένα προϊόν τη σφραγίδα πιστοποίησης Eurovent είναι σίγουρο ότι έχει περάσει από το εργασιόηρο μετρήσεων και ελέγχου της ανεξάρτητης αρχής και ότι έχει αξιολογηθεί με ακρίβεια. Ένα πιστοποιημένο κατά Eurovent κλιματιστικό θα αποδίξει εγγυημένα αυτά που δηλώνει/αναγράφει ο κατασκευαστής στα εμπορικά φυλλάδιά του.

Σειρά Dodai2

- **NEA ΤΕΧΝΟΛΟΓΙΑ FROST WASH**
- Νέο ψυκτικό μέσο R32
- Νέο κάλυμμα
- Βελτιωμένη εποχική ενεργ/κή απόδοση
- Αθόρυβη λειτουργία
- 12ωρος χρονοδιακόπτης
- Λειτουργία LeaveHome
- Λειτουργία ECO – POWERFUL



Μοντέλο	Μονάδα	Ονομαστική Ικανότητα (Ελάχιστη - Μέγιστη)			Ενεργ. Κλάση	Ενεργ. Κλάση		Τιμή €
		Ψ	Θ	SEER		Ψ	Θ*	
RAK-25REF	Εσωτερική	2,50	3,40	6,10	A++	5,20	A+++	930
RAC-25WEF	Εξωτερική	(0,90 – 3,10)	(0,90 – 4,40)					
RAK-35REF	Εσωτερική	3,50	4,20	6,10	A++	5,20	A+++	980
RAC-35WEF	Εξωτερική	(0,90 – 4,00)	(0,90 – 5,00)					
RAK-50REF	Εσωτερική	5,00	6,00	6,10	A++	5,50	A+++	1400
RAC-50WEF	Εξωτερική	(1,90 – 5,20)	(2,20 – 7,30)					
SRX-WFG-01	WIFI - KIT							140

*Η ενεργειακή κλάση και το SCOP για την θέρμανση αναφέρονται στην θερμή ζώνη (κλιματολογικές συνθήκες αναφοράς Αθήνας)







Σειρά Performance HITACHI

- **NEA ΤΕΧΝΟΛΟΓΙΑ FROST WASH**
- Οριζόντια & κάθετη κίνηση περσίδων
- Αισθητήρας κίνησης
- Μικρές διαστάσεις, compact σχεδιασμός
- Εξαιρετικά χαμηλή στάθμη θορύβου
- Πολύ υψηλή ενεργειακή απόδοση
- Κίνηση περσίδων 360°
- Μετρητής ενεργείας στο χειριστήριο
- Απομακρυσμένη διαχείριση μέσω HiKumoapp

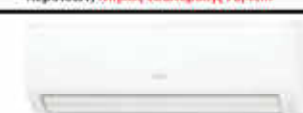

Μοντέλο	Μονάδα	Ονομαστική Ικανότητα (Ελάχιστη - Μέγιστη)			Ενεργ. Κλάση	Ενεργ. Κλάση		Τιμή€
		Ψ	Θ	SEER		Ψ	Θ*	
RAK-25RPE	Εσωτερική	2,50	3,40	8,50	A+++	6,10	A+++	1150
RAC-25WPE	Εξωτερική	(0,90 – 3,10)	(0,90 – 4,40)					
RAK-35RPE	Εσωτερική	3,50	4,20	7,80	A++	6,30	A+++	1220
RAC-35WPE	Εξωτερική	(0,90 – 4,00)	(0,90 – 5,00)					
RAK-50RPE	Εσωτερική	5,00	6,00	7,40	A++	6,00	A+++	1544
RAC-50WPE	Εξωτερική	(1,90 – 5,20)	(2,20 – 7,30)					
RAK-60RPE	Εσωτερική	6,00	7,00	6,40	A++	5,90	A+++	2465
RAC-60NPE	Εξωτερική	(1,20 – 6,50)	(1,20-8,00)					
SRX-WFG-01	WIFI - KIT							140

*Η ενεργειακή κλάση και το SCOP για την θέρμανση αναφέρονται στην θερμή ζώνη (κλιματολογικές συνθήκες αναφοράς Αθήνας)

FUJITSU - ΤΙΜΟΚΑΤΑΛΟΓΟΣ 2023								
ΚΩΔΙΚΟΣ	ΟΝΟΜΑΣΤΙΚΗ ΑΠΟΔΟΣΗ σε BTU / h					ΛΕΙΤΟΥΡΓΙΕΣ & ΧΑΡΑΚΤΗΡΙΣΤΙΚΑ	ΤΙΜΗ ΧΟΝΔΡΙΚΗΣ	ΧΕΑ
	ΨΥΞΗ	ΘΕΡΜΑΝΣΗ	ΨΥΞΗ (SEER)	ΘΕΡΜΑΝΣΗ (SCOP)				
							προ ΦΠΑ	
ECO Series - KP								
ASYG/AOYG09KP	8530 (3071 - 10236)	9555 (3071 - 12966)	A++ 6,7	A+++ 5,1	A+ 4,0	 Λεπτή και κομψή τετράγωνη σχεδίαση, Εξαιρετική απόδοση, Άνετη παροχή αέρα και αθόρυβη λειτουργία, wifi ready, Κάθετη κίνηση περσίδων, Μήκος εσωτερικής 78,4cm	922	3,10
ASYG/AOYG12KP	11601 (3071 - 12624)	12965 (3071 - 16378)	A++ 6,3	A+++ 4,9	A+ 4,1		1074	3,30
WLAN adapter UTY-TFSXF2							148	
ECO Series - KL								
ASYG/AOYG18KL	17740 (3071 - 18766)	21500 (2047 - 22519)	A++ 7,2	A+++ 6,3	A+ 4,3	 Λεπτή και κομψή τετράγωνη σχεδίαση, Εξαιρετική απόδοση, Άνετη παροχή αέρα και αθόρυβη λειτουργία, Κάθετη κίνηση περσίδων, Μήκος εσωτερικής 79cm	1845	4,30
ASYG/AOYG24KL	24250 (3071 - 26272)	27300 (,071 - 30708)	A++ 7,1	A+++ 6,4	A+ 4,0		2150	4,80
ΔΕΝ ΕΙΝΑΙ WIFI READY								
Standard Series - KM								
ASYG/AOYG07KM	6825 (3071 - 10236)	8530 (3071 - 11600)	A++ 7,4	A+++ 5,2	A+ 4,1	 Λεπτή και κομψή τετράγωνη σχεδίαση, Εξαιρετική απόδοση, Άνετη παροχή αέρα και αθόρυβη λειτουργία, Κάθετη κίνηση περσίδων, Μήκος τσικετικής 84cm και λεπτό 22cm, 20dB(A), Φίλτρο με απόσταγμα κατεχίσης μύλου	1100	3,20
ASYG/AOYG09KM	8530 (3071 - 10918)	9.554 (3071 - 13648)	A++ 7,4	A+++ 5,3	A+ 4,1		1215	3,20
ASYG/AOYG12KM	11.601 (3071 - 13307)	13.648 (3071 - 18084)	A++ 7,3	A+++ 5,4	A+ 4,4		1382	3,40
ASYG/AOYG14KM	14.330 (3071 - 15013)	18.425 (3071 - 20472)	A++ 6,9	A+++ 5,6	A+ 4,1		1737	4,10
WLAN adapter UTY-TFSXF2							148	
Standard Series - KM								
ASYG/AOYG18KM	17740 (3070 - 20472)	21500 (3071 - 29684)	A++ 7,77	A+++ 6,4	A++ 4,5	 Λεπτή και κομψή τετράγωνη σχεδίαση, Εξαιρετική απόδοση , Άνετη παροχή αέρα και αθόρυβη λειτουργία, Κάθετη και οριζόντια κίνηση περσίδων , Μήκος εσωτερικής 98cm , Αισθητήρας ανθρώπινης παρουσίας, Υβριδικός εναλλάκτης	2450	4,85
ASYG/AOYG24KM	24230 (3071 - 28320)	27300 (3071 - 34461)	A++ 7,3	A+++ 6,4	A++ 4,6		3040	5,45
WLAN adapter UTY-TFSXF2							148	
Standard Series - KM LARGE								
ASYG/AOYG30KM	27300 (9895 - 30708)	30025 (7506 - 37532)	A++ 6,67	A+++ 5,6	A+ 4,54	 Εξαιρετική απόδοση, Άνετη παροχή αέρα και αθόρυβη λειτουργία. Κάθετη κίνηση περσίδων, Μήκος εσωτερικής 94cm , Αισθητήρας ανθρώπινης παρουσίας	3753	7,10
ASYG/AOYG36KM	32070 (9895 - 344120)	34460 (9212 - 38214)	A++ 6,14	A+++ 5,7	A+ 4,52		4095	7,10
WLAN adapter UTY-TFSXF2							148	
Designer Series - KE								
ASYG/AOYG09KE	8.530 (3.071 - 10.918)	9.554 (3.071 - 13.648)	A++ 7,4	A+++ 5,3	A+ 4,1	 Σχεδίαση Cool Beauty , Εξαιρετική απόδοση με εξοικονόμηση ενέργειας, Υβριδικός εναλλάκτης θερμότητας , Μεγάλος ανεμιστήρας εγκάρσιας ροής Ø107 , Άνετη παροχή αέρα και αθόρυβη λειτουργία, Στην Ψύξη 20db(A), Μήκος εσωτερικής 95cm	1430	3,40
ASYG/AOYG09KE-B							1517	
ASYG/AOYG12KE	11600 (3.071 - 13.307)	13.648 (3.071 - 18.084)	A++ 7,3	A+++ 5,4	A+ 4,4		1602	3,60
ASYG/AOYG12KE-B							1687	
ASYG/AOYG14KE	14.330 (3.071 - 15.013)	18.425 (3.071 - 20.472)	A++ 6,9	A+++ 5,6	A+ 4,1		1938	4,25
ASYG/AOYG14KE-B							2023	
WLAN adapter UTY-TFSXF2							148	
Designer Series - KG								
ASYG/AOYG09KG	8.530 (3.071 - 11.601)	9.554 (3.071 - 18.425)	A+++ 8,9	A+++ 6,6	A+++ 5,2	 Υψηλή εξοικονόμηση ενέργειας, Αισθητήρας παρουσίας, Άνετη παροχή αέρα, Κάθετη κίνηση Περσίδων, Μεγάλο ροή , Μήκος εσωτερικής 83,4cm, 19db(A) στην ψύξη	1620	4,00
ASYG/AOYG12KG	11.601 (3.071 - 13.989)	13.648 (3.071 - 20.813)	A+++ 8,7	A+++ 6,5	A+++ 5,2		1842	4,10
ASYG/AOYG14KG	14.330 (3.071 - 15.354)	18.425 (3.071 - 21.837)	A+++ 7,9	A+++ 6,5	A+++ 4,5		2230	4,20
WLAN adapter UTY-TFSXF2							148	
Εγγύηση Μηχανημάτων: 10 χρόνια για τον συμπιεστή, 3 χρόνια για τα υπόλοιπα μέρη της μονάδας								

MIDEA - ΤΙΜΟΚΑΤΑΛΟΓΟΣ 2022										
ΚΩΔΙΚΟΣ	Phase	ΟΝΟΜΑΣΤΙΚΗ ΑΠΟΔΟΣΗ σε BTU / h					ΛΕΙΤΟΥΡΓΙΕΣ & ΧΑΡΑΚΤΗΡΙΣΤΙΚΑ	ΚΕΑ	ΤΙΜΗ ΣΕΤ προ ΦΠΑ	
		ΨΥΞΗ	ΘΕΡΜΑΝΣΗ	ΘΕΡΜΑΝΣΗ		ΨΥΞΗ				
				ΘΕΡΜΗ	ΜΕΣΗ					
Κονσόλα Δαπέδου R32 - MFA Series										
MFAU-12HRFNX MOX230U-12HRFN8-Q	1 Ph	12000 (2627-13559)	13000 (1568-14842)	A+++	A+	A+++	Golden Fin, Φίλτρο Κατακράτησης, Ανίχνευση διαρροής, 2 έξοδοι αέρα (άνω & κάτω ή μόνο άνω), Πλαστική αναρρόφηση από 4 σημεία, Low Ambient, Χρονοδιακόπτης 24h, Λειτουργία Έκτακτης Ανάγκης, Μνήμη θέσης περιόδων, Anti Cold Air, Αυτόματη Επανεκκίνηση, Sleep mode	4,12	1387	
MFAU-16HRFNX MOX330U-16HRFN8Q	1 Ph	16500 (9000-17500)	17000 (7500-17895)	A+++	A+	A+++		4,72	1661	
Δαπέδου/ Οροφής R32 - MUE Series										
MUEU-18HRFNX (GA) MOX330U-18HRFN8-Q(GA)	1 Ph	18000 (9250-20000)	19000 (8250-21500)	A+++	A+	A++	Wi-Fi Ready / Smart Port, Golden Fin, Φίλτρο Κατακράτησης, Δυνατότητα τοποθέτησης στο δάπεδο ή στην οροφή, Ανίχνευση διαρροής ψυκτικού υγρού, δυνατότητα προσαγωγής νωπού αέρα με αεραγωγό, Low Ambient, Θύρα On/Off, Θύρα Συναγερμού, Μνήμη θέσης περιόδων, Χρονοδιακόπτης 24h, δυνατότητα κεντρικού ελέγχου, Sleep mode, Anti Cold Air, Αυτόματη Επανεκκίνηση, Φίλτρο HEPA, δυνατότητα τοποθέτησης στο δάπεδο ή στην οροφή, Wi-Fi Ready / Smart Port, Περιλαμβάνεται ενσύρματο χειριστήριο εβδ. προγ/μού	6,05	1728	
MUE-24HRFNX(GA) MOX430U-24HRFN8-Q(GA)	1 Ph	24000 (10990-26500)	26000 (9280-28285)	A+++	A+	A++		7,19	2112	
MUE-36HRFNX(GA) MOD30U-36HRFN8-Q(GA)	1 Ph	36000 (9300-39000)	40000 (9500-43600)	A+++	A+	A++		12,20	3217	
MUE-36HRFNX(GA) MOD30U-36HRFN8-R(GA)	3 Ph	36000 (9300-40200)	40000 (9500-43600)	A+++	A+	A++		10,84	3270	
MUE-48HRFNX(GA) MOE-30U-48HRFN8-R(GA)	3 Ph	48000 (12000-52000)	55000 (14000-58000)	A+++	A+	A++		14,54	3417	
MUE-55HRFNX(GA) MOE30U-55HRFN8-R(GA)	3 Ph	54000 (14000-57000)	62000 (15000-67000)	A+++	A+	A++		14,93	3744	
Μονάδα Αεραγωγού R32 - A6 MTI Series										
MTIU-12HRFNX(GA) MOX230-12HRFN8-Q(GA)	1 Ph	12000 (1800-13607)	13000 (3400-14975)	A+++	A+	A++		Wi-Fi Ready / Smart Port, Golden Fin, Φίλτρο Κατακράτησης, Mono - Multi Compatible (12 & 18kbtu/h), Ανίχνευση διαρροής ψυκτικού υγρού, δυνατότητα προσαγωγής νωπού αέρα με αεραγωγό 750mm, Λειτουργία Low Ambient, Sleep mode, Λειτουργία Anti Cold Air, Αυτόματη Επανεκκίνηση, Θύρα On/Off, Θύρα Συναγερμού, δυνατότητα κεντρικού ελέγχου, Χρονοδιακόπτης / Εβδομαδιαίος Προγραμματισμός, Εύκολη Συντήρηση, Ενσωματωμένη Αντλία Συμπτυκνωμάτων, Περιλαμβάνεται ενσύρματο χειριστήριο εβδ. προγ/μού	4,44	1314
MTIU-18HRFNX(GA) MOX330U-18HRFN8-Q(GA)	1 Ph	18000 (8700-20000)	19000 (7500-21000)	A+++	A+	A++	5,74		1728	
MTI-24HRFNX(GA) J MOX430U-24HRFN8-Q(GA)Q	1 Ph	24000 (11180-27830)	26000 (9580-28954)	A+++	A+	A++	7,62		2112	
MTI-30HRFNX(GA) MOD30U-30HRFN8-Q(GA)	1 Ph	30000 (7600-33600)	32000 (9200-34200)	A+++	A+	A++	9,33		2962	
MTI-36HRFNX(GA) MOD30U-36HRFN8-Q(GA)	1 Ph	36000 (9400-38000)	40000 (9500-43600)	A+++	A+	A++	11,86		3266	
MTI-42HRFNX(GA) MOD30U-42HRFN8-Q(GA)	1 Ph	41000 (10000-42000)	46000 (11500-48000)	A+++	A+	A++	12,10		3360	
MTI-36HRFNX(GA) MOD30U-36HRFN8-R(GA)	3 Ph	36000 (9300-40200)	40000 (9500-43800)	A+++	A+	A++	10,74		3317	
MTI-48HRFNX(GA) MOE30U-48HRFN8-R(GA)	3 Ph	48000 (12000-53000)	55000 (14000-62000)	A+++	A+	A++	15,13		3552	
MTI-55HRFNX(GA) MOE30U-55HRFN8-R(GA)	3 Ph	52000 (14000-59000)	62000 (15000-70000)	A+++	A+	A++	15,44		3897	
Κασέτα Compact - MCA Series										
MCA3U-12HRFNX(GA) MOX230-12HRFN8-Q(GA)	1 Ph	12000 (2897-14020)	13000 (3604-14705)	A+++	A+	A++	Wi-Fi Ready / Smart Port, Golden Fin, Φίλτρο Κατακράτησης, Ροή αέρα 360o, Εξωτερική εντολή On/Off, Θύρα συναγερμού, Mono - Multi Compatible, Ενσωματωμένη αντλία συμπτυκνωμάτων 750mm, Ανίχνευση διαρροής, Λειτουργία Low Ambient, Λειτουργία Χρήσης Έκτακτης Ανάγκης, Λειτουργία Anti Cold Air, Χρονοδιακόπτης 24h, δυνατότητα κεντρικού ελέγχου, Μνήμη θέσης περιόδων, Αυτόματη Επανεκκίνηση, Περιλαμβάνεται ενσύρματο χειριστήριο εβδ. προγ/μού		4,29	1314
MCA3U-18HRFNX(GA) MOX330U-18HRFN8-Q(GA)	1 Ph	18000 (9900-19064)	19000 (8100-20800)	A++	A+	A++			4,85	1747
T-MBQ-09C3	Πλαίσιο (compact Κασέτας MCA)						ΠΕΡΙΛΑΜΒΑΝΕΤΑΙ			
Κασέτα Slim R32 - MCD Series										
MCD1-24HRFNX(GA) MOX430U-24HRFN8-Q(GA)	1 Ph	24000 (11263-27000)	26000 (9577-30500)	A+++	A+	A++	Wi-Fi Ready / Smart Port, Golden Fin, Φίλτρο Κατακράτησης, Ροή αέρα 360o, Εξωτερική εντολή On/Off, Θύρα συναγερμού, Ενσωματωμένη αντλία συμπτυκνωμάτων 750mm, Ανίχνευση διαρροής ψυκτικού υγρού, Λειτουργία Low Ambient, Λειτουργία Χρήσης Έκτακτης Ανάγκης, Λειτουργία Anti Cold Air, Χρονοδιακόπτης 24h, δυνατότητα κεντρικού ελέγχου, Μνήμη θέσης περιόδων, Αυτόματη Επανεκκίνηση, Περιλαμβάνεται ενσύρματο χειριστήριο εβδ. προγ/μού	6,55	2169	
MCD1-30HRFNX(GA) MOD30U-30HRFN8-Q(GA)	1 Ph	30000 (7600-32000)	32000 (9200-33200)	A+++	A+	A++		7,74	2650	
MCD1-36HRFNX(GA) MOD30U-36HRFN8-Q(GA)	1 Ph	36000 (9200-39000)	38000 (9500-42000)	A+++	A+	A++		10,77	3013	
MCD1-36HRFNX(GA) MOD30U-36HRFN8-R(GA)	3 Ph	36000 (9200-39000)	38000 (9500-42000)	A+++	A+	A++		9,41	3168	
MCD1-48HRFNX(GA) MOE30U-48HRFN8-R(GA)	3 Ph	48000 (12000-54000)	55000 (14000-59000)	A+++	A+	A++		13,30	3648	
MCD1-55HRFNX(GA) MOE30U-55HRFN8-R(GA)	3 Ph	53000 (14000-57000)	62000 (15000-68000)	A+++	A+	A++		13,63	4070	
I-MBQ4-09AWD	Πλαίσιο (Super Slim Κασέτας MCD)							ΠΕΡΙΛΑΜΒΑΝΕΤΑΙ		

Εγγύηση Μηχανημάτων: 3 χρόνια για όλα τα μέρη χωρίς περιορισμούς και 10 χρόνια για το συμπιεστή

MIDEA - ΤΙΜΟΚΑΤΑΛΟΓΟΣ 2022									
ΚΩΔΙΚΟΣ	Phase	ΟΝΟΜΑΣΤΙΚΗ ΑΠΟΔΟΣΗ σε BTU / h					ΛΕΙΤΟΥΡΓΙΕΣ & ΧΑΡΑΚΤΗΡΙΣΤΙΚΑ	ΧΩΣ	ΤΙΜΗ ΣΕΤ
		ΨΥΞΗ	ΘΕΡΜΑΝΣΗ	ΘΕΡΜΑΝΣΗ		ΨΥΞΗ			
				ΘΕΡΜΗ	ΨΥΞΗ		προ ΦΠΑ		
Ντουλάπα - MFYA/MFG/MFGA Series									
MFYA400-24ARFN1-QRD0W MOX401U-24AFN1-QRD0W	1 Ph	24000 (2340-29100)	26000 (9600-33400)	A++ 4,6	A+ 4,0	A++ 6,1	Golden Fin, Φίλτρο Κατακράτησης, Ανίχνευση διαρροής ψυκτικού υγρού, Βοηθητικές Αντιστάσεις, Λειτουργία Low Ambient, Sleep mode, Λειτουργία Anti Cold Air, Αυτόματη Επανεκκίνηση, Χρονοδιακόπτης 24ωρών & επικοινωνία μέσω εφαρμογής, R410a	7,46	2210
MFM-48HRFN8-QRD0W MOE30U-48HRFN8-RRD0W(GA)	3 Ph	48000 (16917-52749)	55000 (15000-63081)	A++	A+ 4,0	A++ 6,1	Golden Fin, Φίλτρο Κατακράτησης, Ηλεκτρικό άνοιγμα περσίδων Ταλάντωση περσίδων Δ-Α, Λειτουργία Αφύγρυνσης (Dry), Ανίχνευση διαρροής, Λειτουργία Avoid Direct, Λειτουργία Low Ambient, Οθόνη Ελέγχου, Sleep mode, Λειτουργία Anti Cold Air, Αυτόματη Επανεκκίνηση, Χρονοδιακόπτης 24ωρών, Δυνατότητα απαν/ναυ κινούμεν. χριμ.	17,00	4032
MFGA-55FN1RD0 MOU-55FN1-RD0(R410)	3 Ph	55000 (16500-63250)	58000 +12000 (17400-69600)	A+++ 5,1	A+ 4,0	A++ 6,0	Golden Fin, Φίλτρο Κατακράτησης, Ανίχνευση διαρροής, Βοηθητικές Αντιστάσεις, Λειτουργία Low Ambient, Οθόνη Ελέγχου, Sleep mode, Λειτουργία Anti Cold Air, Αυτόματη Επανεκκίνηση, Χρονοδιακόπτης 24ωρών, Κλειδίωμα τοπικού χειριστηρίου, Εύκολη Συντήρηση, Εύκολος καθαρισμός	17,25	4608
		WF-60A1	Μονάδα Wi-Fi Ημικεντρικού κλιματισμού		Συμβατό με iOS & Android. Σύνδεση με Smart Phone & Tablet εξυπνης εφαρμογής				K.I

ΓΙΑ ΕΝΣΥΡΜΑΤΑ ΚΑΙ WI-FI ΧΕΙΡΙΣΤΗΡΙΑ ΚΑΤΟΠΙΝ ΣΥΝΕΝΝΟΗΣΗΣ

MULTI MIDEA

MIDEA - ΤΙΜΟΚΑΤΑΛΟΓΟΣ 2021					
SERIES	ΚΩΔΙΚΟΣ	ΠΕΡΙΓΡΑΦΗ	ΕΠΙΠΛΕΟΝ ΧΑΡΑΚΤΗΡΙΣΤΙΚΑ	ΧΩΣ	ΤΙΜΗ ΧΩΔΡΙΚΗΣ
				προ ΦΠΑ	
Συστήματα Multi 2-5 Δωματίων R32 / R410A					
	AG2Line-09NXD0-I	Εσωτερική Μονάδα 09KBTU-Τοίχου R32	Wi-Fi, Follow Me, Super Ιονιστής	0,80	300
	AG2Line-12NXD0-I	Εσωτερική Μονάδα 12KBTU-Τοίχου R32	Wi-Fi, Follow Me, Super Ιονιστής	0,87	325
	AG2Line-18NXD0-I	Εσωτερική Μονάδα 18KBTU-Τοίχου R32	Wi-Fi, Follow Me, Super Ιονιστής	1,12	585
	AG2Line-24NX0-I	Εσωτερική Μονάδα 24KBTU-Τοίχου R32	Wi-Fi, Follow Me, Super Ιονιστής	1,36	700
	MFAU-12HRFNX	Εσωτερική Μονάδα 12KBTU-δαπέδου R32	Χαμηλός θόρυβος, Compact διαστάσεις	1,46	-
	MFAU-16HRFNX	Εσωτερική Μονάδα 16,5KBTU-δαπέδου R32	Χαμηλός θόρυβος, Compact διαστάσεις	1,47	-
	MTIU-09FNXD0	Εσωτερική Μονάδα 09KBTU Αεραγωγού R32	Αυτόματη Ρύθμιση Σ.Π	1,80	600
	MTIU-12HWFN(X)GA	Εσωτερική Μονάδα 12KBTU Αεραγωγού R32	Αυτόματη Ρύθμιση Σ.Π	1,80	612
	MTIU-18HWFN(X)GA	Εσωτερική Μονάδα 18KBTU Αεραγωγού R32	Αυτόματη Ρύθμιση Σ.Π	2,49	679
	MCA3I-09FNXD0	Εσωτερική Μονάδα 09KBTU - compact Κασέτα R32	Αντία Συμπυκνωμάτων, Λήψη Νεπού Αέρα	1,45	600
	MCA3U-12FHRFX(GA)	Εσωτερική Μονάδα 12KBTU - compact Κασέτα R32	Αντία Συμπυκνωμάτων, Λήψη Νεπού Αέρα	1,58	612
	MCA3U-18FHRN(X)GA	Εσωτερική Μονάδα 18KBTU - compact Κασέτα R32	Αντία Συμπυκνωμάτων, Λήψη Νεπού Αέρα	1,63	698
	M20E-18FN8-Q	Εξωτερική Μονάδα 18KBTU - 1 Phase, R32	Μέχρι 2 Εσωτερικές μονάδες	4,00	1152
	M30A-27FN8-Q	Εξωτερική Μονάδα 27KBTU - 1 Phase, R32	Μέχρι 3 Εσωτερικές μονάδες	5,50	1562
	M40-36FN8-Q	Εξωτερική Μονάδα 36KBTU - 1 Phase, R32	Μέχρι 4 Εσωτερικές μονάδες	7,00	2515
	M50D-42FN8-Q	Εξωτερική Μονάδα 42KBTU - 1 Phase, R32	Μέχρι 5 Εσωτερικές μονάδες	7,50	2880

Εγγύηση Μηχανημάτων: 3 χρόνια για όλα τα μέρη χωρίς περιορισμούς και 10 χρόνια για τον συμπιεστή



ΝΤΟΥΛΑΠΕΣ DC Inverter

• A Class • R32 • Wifi • Ασύρματο & Ενσωματωμένο Χειριστήριο

ΤΥΠΟΣ	ΑΠΟΔΟΣΗ ΣΕ ΒΤU/h		ΕΝ. ΚΛΑΣΗ		ΤΙΜΗ	ΕΙΣΦ.
	ΨΥΞΗ	ΘΕΡΜΑΝΣΗ	SEER	SCOP*	ΧΟΝΔΡΙΚΗΣ	ΑΝΑΚ/ΣΗΣ
GVH24AM-K6DNC7A 1φ	24.566 (3412 - 30708)	26.955 (5459 - 30026)	6,1 A++	4 A+	ΠΡΟ ΦΠΑ 1.750 €	ΠΡΟ ΦΠΑ 9,19 €
GVH48AL-K6DNC7A 1φ	42.650 (12283-46062)	46.062 (9554-47768)	5,6 A+	3,7 A	ΠΡΟ ΦΠΑ 3.000 €	ΠΡΟ ΦΠΑ 14,44 €
GVH48AL-M6DNC7A 3φ	42.650 (12283-46062)	46.062 (9554-47768)	6,1 A++	5,1 A+++	ΠΡΟ ΦΠΑ 3.150 €	ΠΡΟ ΦΠΑ 15,14 €

* Η Ενεργειακή Κλάση αφορά την μέση κλιματική ζώνη



ΚΟΝΣΟΛΑ ΔΑΠΕΔΟΥ DC Inverter

• A+++ • R32 • WiFi • G10 • i-Feel

ΤΥΠΟΣ	ΑΠΟΔΟΣΗ ΣΕ ΒΤU/h		ΕΝ. ΚΛΑΣΗ		ΤΙΜΗ	ΕΙΣΦ.
	ΨΥΞΗ	ΘΕΡΜΑΝΣΗ	SEER	SCOP*	ΧΟΝΔΡΙΚΗΣ	ΑΝΑΚ/ΣΗΣ
GEH09AA-K6DNA1F 1φ	9.212 (2388-11601)	9.895 (2047-11942)	7,2 A++	5,3 A+++	ΠΡΟ ΦΠΑ 995 €	ΠΡΟ ΦΠΑ 4,34 €
GEH12AA-K6DNA1A 1φ	12.010 (2730-15013)	12.966 (3753-15013)	7,0 A++	5,3 A+++	ΠΡΟ ΦΠΑ 1.050 €	ΠΡΟ ΦΠΑ 4,64 €
GEH18AA-K6DNA1F 1φ	17.742 (4.299-22.519)	18.186 (3.821-23.201)	6,6 A++	5,1 A+++	ΠΡΟ ΦΠΑ 1.330 €	ΠΡΟ ΦΠΑ 6,19 €

* Η Ενεργειακή Κλάση αφορά την μέση κλιματική ζώνη



ΚΑΣΕΤΕΣ 4ων Κατευθύνσεων DC Inverter

• A++ • R32 • Water Pump

ΤΥΠΟΣ	ΑΠΟΔΟΣΗ ΣΕ ΒΤU/h		ΕΝ.		ΤΙΜΗ	ΕΙΣΦ.
	ΨΥΞΗ	ΘΕΡΜΑΝΣΗ	SEER	SCOP*	ΧΟΝΔΡΙΚΗΣ	ΑΝΑΚ/ΣΗΣ
GUD35T1/A(1)-S / GUD35W1/NhA-S 1φ	11.900	13.600	7,1 A++	4,2 A+	ΠΡΟ ΦΠΑ 1.100 €	ΠΡΟ ΦΠΑ 4,40 €
GUD50T1/A(1)-S / GUD50W1/NhA-S 1φ	17.000	19.100	6,6 A++	4 A+	ΠΡΟ ΦΠΑ 1.430 €	ΠΡΟ ΦΠΑ 5,00 €

ΚΑΣΕΤΕΣ 360° 8 Κατευθύνσεων DC Inverter

• A++ • R32 • Water Pump • 360o Air Flow

GUD71T1/A-S / GUD71W1/NhA-S 1φ	24.200	26.600	6,7 A++	4,3 A+	ΠΡΟ ΦΠΑ 1.800 €	ΠΡΟ ΦΠΑ 6,85 €
GUD85T1/A-S / GUD85W1/NhA-S 1φ	29.000	30.000	6,9 A++	4,3 A+	ΠΡΟ ΦΠΑ 2.050 €	ΠΡΟ ΦΠΑ 6,85 €
GUD100T1/A-S / GUD100W1/NhA-S 1φ	35.800	39.200	6,6 A++	4,4 A+	ΠΡΟ ΦΠΑ 2.450 €	ΠΡΟ ΦΠΑ 9,40 €
GUD100T1/A-S / GUD100W1/NhA-X 3φ	35.800	39.200	6,6 A++	4,4 A+	ΠΡΟ ΦΠΑ 2.500 €	ΠΡΟ ΦΠΑ 10,40 €
GUD125T1/A-S / GUD125W1/NhA-X 3φ	41.200	46.000	6,1 A++	4,1 A+	ΠΡΟ ΦΠΑ 2.980 €	ΠΡΟ ΦΠΑ 10,50 €
GUD140T1/A-S / GUD140W1/NhA-X 3φ	45.700	52.900	6,3 A++	4,0 A+	ΠΡΟ ΦΠΑ 3.020 €	ΠΡΟ ΦΠΑ 10,50 €
GUD160T1/A-S / GUD160W1/NhA-X 3φ	49.400	58.000	6,1 A++	4,0 A+	ΠΡΟ ΦΠΑ 3.370 €	ΠΡΟ ΦΠΑ 15,44 €

Για κεντρικά χειριστήρια και wifi κατόπιν συνεννόησης.

* Η Ενεργειακή Κλάση αφορά την μέση κλιματική ζώνη

ΚΑΝΑΛΑΤΑ DC Inverter
• A++ • R32 • Water Pump (επιπλέον)

ΤΥΠΟΣ	ΑΠΟΔΟΣΗ ΣΕ ΒΤΥ/h		ΕΝ. ΚΛΑΣΗ		ΤΙΜΗ ΧΟΝΔΡΙΚΗΣ	ΕΙΣΦ. ΑΝΑΚ/ΣΗΣ
	ΨΥΞΗ	ΘΕΡΜΑΝΣΗ	SEER	SCOP*	ΠΡΟ ΦΠΑ	ΠΡΟ ΦΠΑ
GUD35PS1/A-S / GUD35W1/NhA-S 1φ	11.900	13.600	6,5 A++	4,0 A+	1.050 €	4,25 €
GUD50PS1/A-S / GUD50W1/NhA-S 1φ	18.000	19.100	6,3 A++	4,0 A+	1.370 €	5,45 €
GUD71PHS1/A-S / GUD71W1/NhA-S 1φ	24.200	27.200	6,6 A++	4,1 A+	1.720 €	7,10 €
GUD85PHS1/A-S / GUD85W1/NhA-S 1φ	29.000	30.000	6,4 A++	4,1 A+	1.815 €	7,10 €
GUD100PHS1/A-S/GUD100W1/NhA-S 1φ	35.800	39.200	6,4 A++	4,2 A+	2.350 €	10,80 €
GUD100PHS1/A-S/GUD100W1/NhA-X 3φ	35.800	39.200	6,4 A++	4,2 A+	2.645 €	11,80 €
GUD125PHS1/A-S/GUD125W1/NhA-X 3φ	41.200	46.000	6,1 A++	4,1 A+	2.800 €	11,90 €
GUD140PHS1/A-S/GUD140W1/NhA-X 3φ	45.700	52.900	6,1 A++	4 A+	2.850 €	12,80 €
GUD160PHS1/A-S/GUD160W1/NhA-X 3φ	54.500	58.000	6,1 A++	4 A+	3.140 €	17,70 €

* Η Ενεργειακή Κλάση αφορά την μέση κλιματική ζώνη

ΔΑΠΕΔΟΥ - ΟΡΟΦΗΣ DC Inverter
• A++ • R32 • Διπλή περσίδα • Επιστροφή αέρα από πάνω ή από κάτω

ΤΥΠΟΣ	ΑΠΟΔΟΣΗ ΣΕ ΒΤΥ/h		ΕΝ. ΚΛΑΣΗ		ΤΙΜΗ ΧΟΝΔΡΙΚΗΣ	ΕΙΣΦ. ΑΝΑΚ/ΣΗΣ
	ΨΥΞΗ	ΘΕΡΜΑΝΣΗ	SEER	SCOP*	ΠΡΟ ΦΠΑ	ΠΡΟ ΦΠΑ
GUD35ZD1/A-S / GUD35W1/NhA-S 1φ	11.900	13.600	7,2 A++	4,1 A+	1.300 €	4,85 €
GUD50ZD1/A-S / GUD50W1/NhA-S 1φ	18.000	19.100	6,5 A++	4,2 A+	1.420 €	5,55 €
GUD71ZD1/A-S / GUD71W1/NhA-S 1φ	24.200	26.200	7,2 A++	4,3 A+	1.750 €	7,25 €
GUD85ZD1/A-S / GUD85W1/NhA-S 1φ	29.000	30.000	6,8 A++	4,5 A+	1.950 €	7,25 €
GUD100ZD1/A-S / GUD100W1/NhA-S 1φ	34.100	39.200	6,3 A++	4,2 A+	2.600 €	9,70 €
GUD100ZD1/A-S / GUD100W1/NhA-X 3φ	34.100	39.200	6,3 A++	4,2 A+	2.700 €	10,70 €
GUD125ZD1/A-S / GUD125W1/NhA-X 3φ	41.200	46.000	6,3 A++	4 A+	2.750 €	11,55 €
GUD140ZD1/A-S / GUD140W1/NhA-X 3φ	45.700	52.900	6,3 A++	4 A+	2.800 €	11,55 €
GUD160ZD1/A-S / GUD160W1/NhA-X 3φ	54.500	58.000	6,1 A++	4 A+	3.030 €	15,44 €

* Η Ενεργειακή Κλάση αφορά την μέση κλιματική ζώνη



ΜΟΝΑΔΕΣ ΤΟΙΧΟΥ DC Inverter
• A++ • R32 • Μεγάλη παροχή αέρα

ΤΥΠΟΣ	ΑΠΟΔΟΣΗ ΣΕ ΒΤΥ/h		ΕΝ. ΚΛΑΣΗ		ΤΙΜΗ ΧΟΝΔΡΙΚΗΣ	ΕΙΣΦ. ΑΝΑΚ/ΣΗΣ
	ΨΥΞΗ	ΘΕΡΜΑΝΣΗ	SEER	SCOP*	ΠΡΟ ΦΠΑ	ΠΡΟ ΦΠΑ
GUD71G/A-T / GUD71W/NhA-T 1φ	23.800	27.200	7,2 A++	4 A+	1.700 €	6,94 €
GUD100G/A-T / GUD100W/NhA-T 1φ	34.100	40.900	6,1 A++	4 A+	2.200 €	10,24 €
GUD100G/A-T / GUD100W/NhA-X 3φ	34.100	40.980	6,1 A++	4 A+	2.600 €	10,24 €

Για κεντρικά χειριστήρια και wifi κατόπιν συνεννόησης.

* Η Ενεργειακή Κλάση αφορά την μέση κλιματική ζώνη

ΕΞΩΤΕΡΙΚΕΣ ΜΟΝΑΔΕΣ MULTI DC Inverter R32 FREE MATCH
 • A++ • R32 • -20oC Heating • G10

ΤΥΠΟΣ	ΑΠΟΔΟΣΗ ΣΕ BTU/h		ΕΝ. ΚΛΑΣΗ	ΤΙΜΗ	ΕΙΣΦ.
	ΨΥΞΗ	ΘΕΡΜΑΝΣΗ		ΧΟΝΔΡΙΚΗΣ	ΑΝΑΚ/ΣΗΣ
				ΠΡΟ ΦΠΑ	ΠΡΟ ΦΠΑ
GWHD(14)NK600 (1x2)	14.000	15.000		920 €	3,10 €
GWHD(18)NK600 (1x2)	18.100	19.300		970 €	3,20 €
GWHD(21)NK600 (1x3)	20.800	22.200		1.200 €	4,75 €
GWHD(24)NK600 (1x3)	24.200	29.300		1.270 €	4,75 €
GWHD(28)NK600 (1x4)	28.000	32.400		1.310 €	5,10 €
GWHD(36)NK600 (1x4)	36.200	40.900		2.090 €	7,20 €
GWHD(42)NK600 (1x5)	41.300	44.400		2.380 €	7,30 €

FREE MATCH ΤΟΙΧΟΥ Σειρά Pular

• i-Feel • Wifi ready • COLD PLASMA • Active Carbon+Silver Ion Filters

ΤΥΠΟΣ	ΑΠΟΔΟΣΗ ΣΕ BTU/h		ΕΝ. ΚΛΑΣΗ	ΤΙΜΗ	ΕΙΣΦ.
	ΨΥΞΗ	ΘΕΡΜΑΝΣΗ		ΧΟΝΔΡΙΚΗΣ	ΑΝΑΚ/ΣΗΣ
				ΠΡΟ ΦΠΑ	ΠΡΟ ΦΠΑ
GWH09AGB-K6DNA1B/I	9.212	9.554		190 €	0,84 €
GWH12AGC-K6DNA1A/I	10.918	11.600		210 €	1,04 €
GWH18AGD-K6DNA1D/I	15.700	17.742		270 €	1,39 €
GWH18AGD-K6DNA1E/I	18.084	19.107		290 €	1,29 €
GWH24AGE-K6DNA1A/I	24.200	26.600		330 €	1,64 €

FREE MATCH ΚΑΣΕΤΕΣ 4ΩΝ ΚΑΤΕΥΘΥΝΣΕΩΝ

• Αντλία Συμπυκνωμάτων • Door Card Switch (Optional) • Ασύρματο χειριστήριο

ΤΥΠΟΣ	ΑΠΟΔΟΣΗ ΣΕ BTU/h		ΕΝ. ΚΛΑΣΗ	ΤΙΜΗ	ΕΙΣΦ.
	ΨΥΞΗ	ΘΕΡΜΑΝΣΗ		ΧΟΝΔΡΙΚΗΣ	ΑΝΑΚ/ΣΗΣ
				ΠΡΟ ΦΠΑ	ΠΡΟ ΦΠΑ
GKH(12)EB-K6DNA5A/I	11.900	13.600		510 €	2,00 €
GKH(18)EB-K6DNA5A/I	17.100	18.800		570 €	2,00 €
GKH(24)EC-K6DNA6A/I	23.900	27.300		710 €	3,50 €

FREE MATCH ΔΕΡΑΓΩΓΩΝ

• Αντλία συμπυκνωμάτων • Ενσύρματο χειριστήριο

ΤΥΠΟΣ	ΑΠΟΔΟΣΗ ΣΕ BTU/h		ΕΝ. ΚΛΑΣΗ	ΤΙΜΗ	ΕΙΣΦ.
	ΨΥΞΗ	ΘΕΡΜΑΝΣΗ		ΧΟΝΔΡΙΚΗΣ	ΑΝΑΚ/ΣΗΣ
				ΠΡΟ ΦΠΑ	ΠΡΟ ΦΠΑ
GFH(09)CA-K6DNA1C/I	9.000	9.600		440 €	1,85 €
GFH(12)CA-K6DNA1C/I	11.900	13.600		500 €	1,90 €
GFH(18)CB-K6DNA1C/I	17.100	18.800		545 €	2,00 €
GFH(24)CC-K6DNA1C/I	23.900	27.300		660 €	3,10 €

FREE MATCH ΚΟΝΣΟΛΑ ΔΑΠΕΔΟΥ

• WiFi ready • COLD PLASMA • Door Card Switch (Optional)

ΤΥΠΟΣ	ΑΠΟΔΟΣΗ ΣΕ BTU/h		ΕΝ. ΚΛΑΣΗ	ΤΙΜΗ	ΕΙΣΦ.
	ΨΥΞΗ	ΘΕΡΜΑΝΣΗ		ΧΟΝΔΡΙΚΗΣ	ΑΝΑΚ/ΣΗΣ
				ΠΡΟ ΦΠΑ	ΠΡΟ ΦΠΑ
GEH09AA-K6DNA1F/I	9.212	9.895		390 €	1,59 €
GEH12AA-K6DNA1A/I	12.010	12.966		420 €	1,59 €
GEH18AA-K6DNA1F/I	17.742	18.186		460 €	1,59 €





FREE MATCH ΔΑΠΕΔΟΥ - ΟΡΟΦΗΣ

• Ασύρματο Χειριστήριο • Door Card Switch (Optional)

ΤΥΠΟΣ	ΑΠΟΔΟΣΗ ΣΕ BTU/h		ΕΝ. ΚΛΑΣΗ	ΤΙΜΗ	ΕΙΣΦ.
	ΨΥΞΗ	ΘΕΡΜΑΝΣΗ		ΧΟΝΔΡΙΚΗΣ	ΑΝΑΚ/ΣΗΣ
				ΠΡΟ ΦΠΑ	ΠΡΟ ΦΠΑ
GTH(12)CA-K6DNA1A/I	11.900	13.600		520 €	2,54 €
GTH(18)CA-K6DNA1A/I	15.400	17.100		570 €	2,59 €
GTH(24)CB-K6DNA2A/I	24.200	27.300		660 €	3,34 €

ΑΕΡΟΚΟΥΡΤΙΝΕΣ • Ασύρματο & Ενσωματωμένο Χειριστήριο

ΤΥΠΟΣ	ΡΟΗ ΑΕΡΑ (m ³ /h)	ΤΙΜΗ	ΕΙΣΦ.
		ΧΟΝΔΡΙΚΗΣ	ΑΝΑΚ/ΣΗΣ
FM-1.25-9-K 1Φ	1200	195 €	1,60 €
FM-1.25-12-K 1Φ	1650	215 €	2,00 €

ΒΑΣΕΙΣ ΚΛΙΜΑΤΙΣΤΙΚΩΝ		ΚΩΔ.	ΤΙΜΗ	
ΤΟΙΧΟΥ ΜΙΚΡΗ ΣΠΑΣΤΗ 40 x 40 ΛΕΥΚΗ ΓΙΑ 9/12		3240	8,50 €	
ΤΟΙΧΟΥ ΜΙΚΡΗ ΣΠΑΣΤΗ 40 x 40 ΓΑΛΒ. ΓΙΑ 9/12		12446	10,50 €	
ΤΟΙΧΟΥ ΜΕΓΑΛΗ ΣΠΑΣΤΗ 45 x 50 ΛΕΥΚΗ ΓΙΑ 18/24		5116	17,38 €	
ΤΟΙΧΟΥ ΓΩΝΙΑ ΜΟΝΟΚΟΜΑΤΗ 50 x 50 ΛΕΥΚΗ		3239	19,50 €	
ΤΟΙΧΟΥ ΓΩΝΙΑ ΜΟΝΟΚΟΜΑΤΗ 100 x 50 ΛΕΥΚΗ			ΚΣ	
ΔΑΠΕΔΟΥ 43 x 4,5 ΛΕΥΚΗ		10701	6,90 €	
ΔΑΠΕΔΟΥ 43 x 4,5 ΓΑΛΒ.		12722	7,38 €	
ΟΡΟΦΗΣ ΜΙΚΡΗ 40 x 60 ΛΕΥΚΗ		7319	75,00 €	
ΟΡΟΦΗΣ ΜΕΓΑΛΗ 50 x 75 ΛΕΥΚΗ		7311	88,93 €	
ΟΡΟΦΗΣ ΜΕΓΑΛΗ 50 x 130 ΛΕΥΚΗ			ΚΣ	
ΒΑΣΗ ΕΣΩΤΕΡΙΚΗΣ ΜΟΝΑΔΑΣ ΤΑΦ			10,65 €	

ΣΤΡΙΦΩΝΙΑ-ΒΙΔΕΣ-ΡΟΔΕΛΕΣ-ΠΑΞΙΜΑΔΙΑ			
ΕΙΔΟΣ	ΧΡΗΣΗ	ΤΥΠΟΣ	ΤΙΜΗ
ΑΤΣΑΛΟΒΙΔΑ ΓΑΛΒΑΝΙΖΕ	ΕΞΩΤΕΡ. ΜΟΝΑΔΑ ΜΕ ΒΑΣΗ	M8*40	0,12
ΡΟΔΕΛΑ ΓΑΛΒΑΝΙΖΕ	ΕΞΩΤΕΡ. ΜΟΝΑΔΑ ΜΕ ΒΑΣΗ	M8	0,01
ΠΑΞΙΜΑΔΙΑ ΓΑΛΒΑΝΙΖΕ	ΕΞΩΤΕΡ. ΜΟΝΑΔΑ ΜΕ ΒΑΣΗ	M8	0,03
ΝΟΒΟΠΑΝΟΒΙΔΑ	ΕΣΩΤΕΡΙΚΗ ΜΟΝΑΔΑ	5.0*50	0,06
ΣΤΡΙΦΩΝΙΑ ΓΑΛΒΑΝΙΖΕ	ΒΑΣΗ ΚΛΙΜΑΤΙΣΜΟΥ ΜΕ ΤΟΙΧΟ	M6*50	0,06
ΣΤΡΙΦΩΝΙΑ ΓΑΛΒΑΝΙΖΕ	ΒΑΣΗ ΚΛΙΜΑΤΙΣΜΟΥ ΜΕ ΤΟΙΧΟ	M6*70	0,08
ΣΤΡΙΦΩΝΙΑ ΓΑΛΒΑΝΙΖΕ	ΒΑΣΗ ΚΛΙΜΑΤΙΣΜΟΥ ΜΕ ΤΟΙΧΟ	M8*60	0,12
ΣΤΡΙΦΩΝΙΑ ΓΑΛΒΑΝΙΖΕ	ΒΑΣΗ ΚΛΙΜΑΤΙΣΜΟΥ ΜΕ ΤΟΙΧΟ	M8*80	0,16
ΣΤΡΙΦΩΝΙΑ ΓΑΛΒΑΝΙΖΕ	ΒΑΣΗ ΚΛΙΜΑΤΙΣΜΟΥ ΜΕ ΤΟΙΧΟ	M10*80	0,29



ΣΩΛΗΝΑ ΑΠΟΧΕΤΕΥΣΗΣ	
ΤΥΠΟΣ	ΤΙΜΗ/Μ
Φ16 (25m)	0,91
Φ18 (25m)	1,15
ΤΑΦ ΣΥΝΔΕΣΜΟΣ Φ16	0,80



ΜΟΝΩΤΙΚΕΣ ΤΑΙΝΙΕΣ

ΤΥΠΟΣ	ΤΙΜΗ/Μ
38*20 ΛΕΥΚΗ	2,58 €
38*20 ΜΑΥΡΗ	2,58 €





ΡΟΚΑ



ΚΑΛΩΔΙΑ



ΟΥΠΑ-ΒΥΣΜΑΤΑ HARD PLAST

ΤΥΠΟΣ	€	ΤΥΠΟΣ	ΤΙΜΗ/m	ΤΥΠΟΣ	ΤΙΜΗ/m
5/20 (100τμχ)	4,30	2*0,75	ΚΑΤΟΠΙΝ ΣΥΝΕΝΝΟΗΣΗΣ	ΚΩΔ: 10406	ΛΕΥΚΑ 2,54 €
6/25 (100τμχ)	4,20	3*1		10407	2,87 €
8/25 (100τμχ)	5,50	3*1,5		10408	3,45 €
12/25 (100τμχ)	6,50	3*2,5			ΜΑΥΡΑ
12/35 (100τμχ)	8,60	4*1,5		10403	0,94 €
19/45 (50τμχ)	12,00	4*2,5		10404	1,25 €
22/50 (50τμχ)	16,13	5*2,5		10405	1,95 €
ΦΙΑΛΗ MAP-GAS ΚΩΔ. 9335 ROTHENBERGER 11,76 € MAP/PRO -		ΧΑΛΚΟΚΟΛΛΗΣΗ ΜΑΛΑΚΗ 200gr  ΚΩΔ 3834  ΚΩΔ 5140 ΜΟΝΟ ΘΕΡΜΑΝΣΗ 12,28 € 97-3 19,70 €			ΑΛΟΙΦΗ ΧΑΛΚΟΥ  ΚΩΔ 2701 2,60 €
ΧΑΛΚΟΚΟΛΛΗΣΗ ΣΚΛΗΡΗ ΚΩΔ:9675 (κωδ: 9675) 1Kg 32,83 €		ΚΑΘΑΡΙΣΤΙΚΟ ΚΛΙΜΑΤΙΣΤΙΚΩΝ  κωδ: 3719 1 LIT 4,00 € 4 LIT 14,18 € κωδ: 3720		ΑΦΡΟΙ ΠΟΛΥΟΥΡΕΘΑΝΗΣ κωδ: 07210 300 ml 6,40 € κωδ: 07211 750ml 9,30 € ΠΙΣΤΟΛΙΟΥ κωδ: 6714 750 ml 10,20 €	
ΜΟΝΩΜΕΝΟΙ ΨΥΚΤΙΚΟΙ ΡΟΛΛΟΙ ΜΕ ΜΟΝΩΣΗ PE-X EN12735-1 		ΡΟΛΟΙ- PVC ΓΥΜΝΟΣ ΨΥΚΤΙΚΟΣ 		ΔΙΠΛΟΙ ΜΟΝΩΜΕΝΟΙ ΨΥΚΤΙΚΟΙ ΡΟΛΛΟΙ ΜΕ ΜΟΝΩΣΗ PE-X EN12735-1	
ΕΞΩΤΕΡΙΚΗ ΔΙΑΜΕΤΡΟΣ X ΠΑΧΟΣ(INCH)	ΜΗΚΟΣ ΡΟΛΛΟΥ	ΕΞΩΤΕΡΙΚΗ ΔΙΑΜΕΤΡΟΣ X	ΜΗΚΟΣ ΡΟΛΛΟΥ	ΕΞΩΤΕΡΙΚΗ ΔΙΑΜΕΤΡΟΣ X ΠΑΧΟΣ(INCH)	ΜΗΚΟΣ ΡΟΛΛΟΥ
1/4" X 0,80	50	1/4	25/30	1/4" X 0,80	20
3/8" X 0,80	50	3/8	25/30	3/8" X 0,80	20
1/2" X 0,80	50	1/2	25/30	3/8" X 0,80	20
5/8" X 1,00	25	5/8	25/30	1/2" X 0,80	20
3/4" X 1,00	15	3/4	25/30	1/2" X 0,80	20
7/8" X 1,00	15	7/8	25/30	5/8" X 1,00	20



www.celsius.gr

ΑΓ. ΜΑΡΙΝΗΣ 46
543 51 ΑΝΩ ΤΟΥΜΠΑ, ΘΕΣΣΑΛΟΝΙΚΗ

ΤΗΛ.: 2310 868586 • FAX: 2310 870003

e-mail: info@celsius.gr • www.celsius.gr



CELSIUS[®]
ΚΕΛΣΙΟΣ Ο.Ε.

• ΦΥΣΙΚΟ ΑΕΡΙΟ • ΘΕΡΜΑΝΣΗ • ΚΛΙΜΑΤΙΣΜΟΣ • ΗΛΙΑΚΑ • ΥΔΡΑΥΛΙΚΑ •